

STROJE A NÁSTROJE NA OPRACOVANIE RÚROK

AKCIA

A/2025 do 31.07.2025

REMS

for Professionals



REMS LI-ION 22 V TECHNOLOGY

Akumulátory REMS Li-Ion 22 V sú dokonale prispôsobené výkonovým údajom akumulátorového náradia REMS 22 V. Pre vysokú účinnosť a obzvlášť dlhú dobu prevádzky. S inovatívnym manažmentom akumulátora pre veľmi dlhú životnosť. O 20 % viac energie ako porovnateľné Li-Ion 18 V akumulátory.

REMS Multi-Push - len jeden prístroj s viac ako 10 automaticky prebiehajúcimi preplachovacími a tlakovými skúšobnými programami. Patent EP 2 816 231!

Permanentné sledovanie procesu.
Protokolovanie.
USB-rozhranie.

Patent EP 2 816 231
Patent EP 2 954 960

EN 806-4
ZVSHK⁽¹⁾
DVGW⁽²⁾

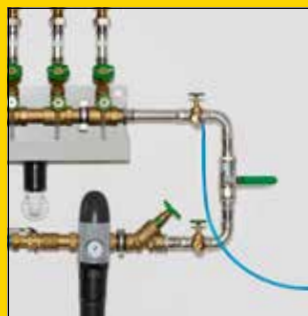

Tlaková skúška pomocou vzduchom (SL/SLW)



Tlaková skúška pomocou vody (SLW)



Info

Kvalitný nemecký výrobok



Info

REMS Multi-Push SL Set

Elektronická preplachovacia jednotka a jednotka pre vykonávanie tlakových skúšok s bezolejovým kompresorom. K preplachovaniu vodou alebo zmesou vody a vzduchu, dezinfikovaniu, čisteniu, konzervovaniu systémov potrubných vedení, napr. k odkatovaniu, čisteniu a konzervovaniu radiátorov a plošných vykurovacích systémov, preplachovaniu a dezinfikovaniu rozvodov pitnej vody, k tlakovým skúškam potrubných systémov a nádrží pomocou stlačeného vzduchu, ako čerpadlo stlačeného vzduchu k riadenému plneniu nádob všetkého druhu stlačeným vzduchom, $p \leq 0,8 \text{ MPa} / 8 \text{ bar} / 116 \text{ psi}$ a k prevádzke pneumatického náradia $\leq 230 \text{ NI/min}$. Vstupná a riadiaca jednotka. Piestový kompresor s kľukovým pohonom, kondenzátorový motor 230 V, 50 Hz, 1500 W, ochranný vypínač (PRCD). Pojazdný oceľový rúrkový rám. Uzávery pre vstupy a výstupy vody k REMS Multi-Push. 2 kusy sacej- / tlakovej hadice $\text{Ø } 1''$, s tkaninovou vložkou, 1,5 m dlhé, s hadicovými šróbeniami $1''$, s uzávermi. 1 kus hadice na stlačený vzduch $\text{Ø } 8 \text{ mm}$, 1,5 m dlhý, s rýchlospojku DN 5 a hadicovým šróbením $G \frac{1}{2}''$, k tlakovej skúške pomocou stlačeného vzduchu. Spojovacej hadice kompresor / prípojka vody, 0,6 m dlhá, s rýchlospojku DN 7,2 a hadicovým šróbením $1''$, obojstrannou vsuvkou $1''$, k vyfukovaniu zvyškov vody z=REMS Multi-Push a sacích / tlakových hadíc po skončení práce. Bez dezinfekčnej jednotky, bez čistiacej a konzervačnej jednotky. V kartóne. Obj.č. 115610 R220 € 3 510,-

€ **2990,-**

REMS Multi-Push SLW Set

Ako REMS Multi-Push SL Set, obj.č. 115610, navyše s hydro-pneumatickým vodným čerpadlom k tlakovej skúške rozvodov pitnej vody pomocou vody podľa EN 806-4: 2010, skúšobný postup A, B alebo C, resp. skúšobný postup B, upravený, a k tlakovej skúške ďalších potrubných rozvodov a nádob pomocou vody. 1 kus vysokotlakovej hadice $\text{Ø } \frac{1}{2}''$, 1,5 m dlhý, s hadicovými šróbeniami $\frac{1}{2}''$, s uzávermi. V kartóne. Obj.č. 115611 R220 € 4 560,-

€ **3790,-**

¹⁾ Skúška tesnosti rozvodov pitnej vody pomocou stlačeného vzduchu podľa návodu "Skúška tesnosti rozvodov pitnej vody" (január 2011) nemeckého Ústredného zväzu spoločností z odboru sanity, kúrenia a klimatizácie (Zentralverband Sanitär Heizung Klima – ZVSHK). Dezinfekcia rozvodov pitnej vody podľa EN 806-4: 2010 a podľa návodu "Preplachovanie, dezinfekcia a uvedenie rozvodov pitnej vody do prevádzky" (august 2014) nemeckého Ústredného zväzu spoločností z odboru sanity, kúrenia a klimatizácie (Zentralverband Sanitär Heizung Klima – ZVSHK).
²⁾ Skúška tesnosti rozvodov plynu pomocou stlačeného vzduchu podľa technických pravidiel "DVGW-TRGI 2018, technické pravidlá pre inštalácie rozvodov plynu - DVGW pracovný list G 600" nemeckého spolku DVGW (Deutscher Verein des Gas- und Wasserfaches e. V.)



Info

REMS Calc-Push – účinné elektrické odvápnovanie.

Vysoký dopravný výkon. 3-cestná páka k zmene smeru prietoku, s nulovou polohou.

Využitelný objem nádrže: 21 l
Dopravný výkon: $\leq 30 \text{ l/min}$
Dopravný tlak: $\leq 0,1 \text{ MPa} / 1,0 \text{ bar} / 15 \text{ psi}$
Dopravná výška: $\leq 10 \text{ m}$
Teplota odvápnovacieho roztoku: $\leq 50^\circ\text{C}$

REMS Calc-Push

Elektrické odvápnovacie čerpadlo k účinnému odvápnovaniu potrubných vedení a nádrží, napr. prietokových ohrievačov, bojlerov, zásobníkov teplej vody, zásobníkov studenej vody, výmenníkov tepla, vykurovacích a chladiacich zariadení. Dopravný výkon $\leq 30 \text{ l/min}$, využitelný objem nádrže 21 l. Jednotka čerpadla s kondenzátorovým motorom 230 V, 50 Hz, 165 W, dopravný tlak $\leq 0,1 \text{ MPa} / 1,0 \text{ bar} / 15 \text{ psi}$. Dopravná výška $\leq 10 \text{ m}$. 2 kusy ohybné PVC-tekanej hadice $\frac{1}{2}''$, 2,3 m dlhé, s hadicovými šróbeniami s vnútorným závitom $R_p \frac{1}{2}''$ a uzávery. 2 kusy obojstranných vsuviek $\frac{3}{8}'' - \frac{1}{2}''$, 2 kusy obojstranných vsuviek $\frac{1}{2}'' - \frac{3}{4}''$. V kartóne. Obj.č. 115900 R220 € 950,-

€ **699,-**



REMS Multi-Push S – preplachovanie vodou alebo zmesou vody a vzduchu. Jednoduché prepínanie prívodu vzduchu počas procesu preplachovania pri odkalovaní. Permanentné sledovanie procesu. Protokolovanie. USB-rozhranie.



Info

Kvalitný nemecký výrobok



Preplachovanie radiátorov a plošných vykurovacích systémov (S/SL/SLW)

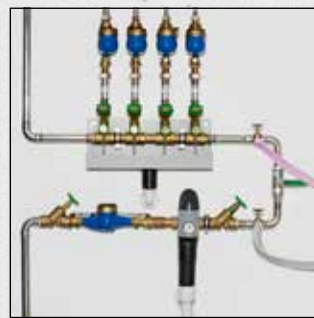

Preplachovanie rozvodov pitnej vody (S/SL/SLW)

Patent EP 2 954 960

REMS Multi-Push S Set

Elektronická preplachovacia jednotka s bezolejovým kompresorom. K preplachovaniu vodou alebo zmesou vody a vzduchu, dezinfikovanie, čistenie, konzervovanie systémov potrubných vedení, napr. odkalovanie, čistenie a konzervovanie radiátorov a plošných vykurovacích systémov, preplachovanie a dezinfikovanie inštalácií pitnej vody a na prevádzku pneumatického náradia ≤ 230 NI/min. Vstupná a riadiaca jednotka. Piestový kompresor s kľukovým pohonom, kondenzátorový motor 230 V, 50 Hz, 1500 W, ochranný vypínač (PRCD). Pojazdný oceľový rúrkový rám. Uzávery pre vstup a výstup vody REMS Multi-Push S. 2 kusy sacej- / tlakovej hadice $\varnothing 1''$, s tkaninovou vložkou, 1,5 m dlhá, s hadicovými šróbeniami 1", s uzávermi. Spojovacie hadice kompresor / prípojka vody, 0,6 m dlhá, s rýchlospojku DN 7,2 a hadicovým šróbením 1", obojstrannou vsuvkou 1", k vyfukovaniu zvyškov vody z REMS Multi-Push S a sacích / tlakových hadíc po skončení práce. Bez dezinfekčnej jednotky, bez čistiacej a konzervačnej jednotky. V kartóne. Obj.č. 115810 R220 € 2 830,-

€ **2350,-**

Sfarbené účinné látky na kontrolu prívodu a vyplachovania!



Štartovacia sada TW-H na dezinfekciu, čistenie a konzerváciu

Účinné látky na dezinfekciu, čistenie a konzerváciu sú rôzne zafarbené. Vďaka zafarbeniu môže byť sledované, či sú účinné látky kompletne privádzané popr. opäť vyplachované.

Štartovacia sada TW

Na dezinfekciu zariadení na pitnú vodu.
1 REMS V-Jet TW, 2 REMS Peroxi Color
Obj.č. 115852 R € 540,-

€ **319,-**

Štartovacia sada H

Na čistenie a konzerváciu radiátorov a povrchových vykurovacích systémov.
1 REMS V-Jet H, 2 REMS CleanH, 2 REMS NoCor
Obj.č. 115853 R € 620,-

€ **369,-**

REMS Pull-Push – rýchle odstránenie upchania.

Optimálne prispôsobenie požiadaviek na čistenie vďaka 2 manžetám: Krátka manžeta pre umývadla a vane, dlhá manžeta pre toaletu.

Vysoká prítlačná sila vďaka prednej nastaviteľnej rukoväti.



Info



REMS Pull-Push

Sací a tlakový čistiaci prístroj k rýchlemu odstráneniu upchania. S krátkou a dlhou manžetou. V kartóne.

Obj.č. 170300 R € 153,-

€ **116,-**

REMS E-Push 2 – elektricky naplniť a odsúšať.

Vysoko výkonná piestová pumpa.

Vysoký čerpací objem 6,5 l / min.

Nastaviteľné obmedzenie tlaku.

Vysokotlaková hadica s textilnou vložkou zabraňuje skresleniu výsledkov meraní.

Nasávací hadica s nasávacím filtrom.



Info

Do 60 bar. 1300 W.
Samonasávací.



REMS E-Push 2

Elektrická skúšobná tlaková pumpa s manometrom pre skúšky tlaku a tesnosti potrubných systémov a nádrží do 6 MPa/60 bar/870 psi, s nastaviteľným obmedzením tlaku. Čerpací agregát s kondenzátorovým motorom 230 V, 50 Hz, 1300 W, 1,5 m nasávací hadica s 1/2"-pripojením, 1,5 m vysokotlaková hadica s 1/2"-pripojením. Spätný ventil. V kartóne. Obj.č. 115500 R220 € 1 080,-

€ **879,-**



REMS Push 25

Novinka



REMS Push – spoľahlivo tesné.



Info

REMS Push

Ručná skúšobná tlaková pumpa s manometrom s vlečným ukazovateľom na tlakové skúšky a skúšky tesnosti potrubných systémov a nádob.

REMS Push 25. Skúšky do 2,5 MPa/25 bar/363 psi. Proti korózii odolná nádrž z oceleového plechu pre plniaci objem 9 l, s povrchovou úpravou práškovým lakom.

REMS Push 60. Skúšky do 6 MPa/60 bar/870 psi. Proti korózii odolná nádrž z oceleového plechu pre plniaci objem 12 l, s povrchovou úpravou práškovým lakom.

REMS Push 60 INOX. Skúšky do 6 MPa/60 bar/870 psi. Nádrž z nerezovej ocele pre plniaci objem 12 l.

1,5 m vysokotlaká hadica s ½" prípojkou. V kartóne.

	Obj.č.	€	Akcia €
REMS Push 25	115002 R	292,00	219,00
REMS Push 60	115000 R	314,00	239,00
REMS Push 60 INOX	115001 R	409,00	319,00

REMS Solar-Push – plniť, preplachovať a odvzdušňovať počas jedného pracovného kroku. Samonasávací. Vysoký čerpací výkon. Ideálna pre solárne zariadenia, zemné tepelné čerpadlá a systémy podlahového kúrenia.

Jednoduché čistenie a ľahké naplnenie vďaka obzvlášť veľkému otvoru v plastovej nádrži.

Dve praktické rukoväte k ľahkému prenášaní plastového zásobníka.



Info



Kvalitný nemecký výrobok

REMS Solar-Push K 60

Elektrická plniaca a preplachovacia jednotka k jednoduchému a rýchlemu plneniu, preplachovaniu a odvzdušňovaniu uzavretých systémov. Čerpané množstvo ≤ 36 l/min, objem nádrže 30 l. S odstredivým rotačným čerpadlom, teplotne odolné pre trvalé zaťaženie ≤ 60°C. Čerpací tlak ≤ 0,55 MPa/5,5 bar/80 psi. Kondenzátorový motor 230 V, 50 Hz, 940 W. 2 kusy ohybných, prieťahadných PVC hadíc s tkanivom ½" T60, 3 m dlhých, teplotne odolných ≤ 60°C. Na stabilnom podstavci z oceleových rúrok so vzduchom plnenými kolieskami. V kartóne.

Obj.č. 115312 R220 € 1 070,-

€ **799,-**

REMS Solar-Push I 80

Elektrická plniaca a preplachovacia jednotka k jednoduchému a rýchlemu plneniu, preplachovaniu a odvzdušňovaniu uzavretých systémov. Čerpané množstvo ≤ 27 l/min, objem nádrže 30 l. S lamelovým čerpadlom, teplotne odolné pre trvalé zaťaženie ≤ 80°C. Čerpací tlak ≤ 0,65 MPa/6,5 bar/94 psi. Kondenzátorový motor 230 V, 50 Hz, 1000 W. Ventili pre znižovanie tlaku. 2 kusy ohybných EPDM-hadic s tkanivom ½" T100, 3 m dlhých, teplotne odolných ≤ 100°C. Na stabilnom podstavci z oceleových rúrok so vzduchom plnenými kolieskami. V kartóne.

Obj.č. 115311 R220 € 1 300,-

€ **929,-**



Jemný filter so sáčkom jemného filtra 70 mikrometrov

pozostávajúci zo skrutkovacieho uzáveru s pripojením spätného vedenia pre spätné vedenie s prípojkou ¾", adaptérom, 1 kusom sáčku jemného filtra 70 mikrometrov, na preplachovanie podlahových kúrení / stenových kúrení a odstraňovanie nánosov kalov

Obj.č. 115220

€ **120,-**

Jemný filter s vložkou jemného filtra 90 mikrometrov

vymývateľný, s veľkou nádobou na zachytenie nečistôt, pre spätné vedenie s prípojkou ¾", na preplachovanie podlahových kúrení / stenových kúrení a odstraňovanie nánosov kalov

Obj.č. 115323 R

€ **251,-**

Vratný ventil smeru prúdenia

komplet s tkanou hadicou z EPDM ½" T100, na preplachovanie podlahových kúrení / stenových kúrení a k efektívnemu odstraňovaniu nánosov kalov vďaka tlakovým rázom pri zmene smeru prúdenia

Obj.č. 115326 R

€ **333,-**



Info

REMS Mini-Cobra – Osvedčený, ľahko ovládateľný prístroj pre rýchle použitie pri upchatí potrubia v kuchyni, kúpeľni, WC.



Kvalitný nemecký výrobok

REMS Mini-Cobra

Prístroj na čistenie rúrok o \varnothing 20–50 (75) mm, s ručnou kľukou a šesťhranným unášačom pre bežné pohonné stroje – (elektrické, pomaly bežiace vŕtačky alebo skrutkovače s plynulým pohonom). Pre čistiace špirály \varnothing 6, 8 a 10 mm. Špirálový bubon z nárazuvzdorného plastu zosilneného skleneným vláknom. Rýchlopínacie skľučovadlo. Špiráta \varnothing 8 mm, 7,5 m dlhá. V kartóne. Obj.č. 170010 R € 209,-

€ **165,-**



Info

REMS Mini-Cobra S – Bleskurýchla zmena smeru otáčania pri posuve špirály vpred a vzad prostredníctvom rýchleho prepínania.

Patent EP 3 059 022



0–950 min⁻¹
600 W, len 5,2 kg

Kvalitný nemecký výrobok

L-BOXX H

REMS Mini-Cobra S Set

Elektrický prístroj na čistenie rúrok s rýchlym prepínaním, na rúrky \varnothing 20–50 (75) mm. Pre čistiace špirály \varnothing 8 a 10 mm. Pohonný stroj s prevodom nevyžadujúcim žiadnu údržbu, univerzálnym motorom 230 V, 50–60 Hz, 630 W, mimoriadne silným krútiacim momentom ľavého a pravého chodu pri nízkych otáčkach, bezpečnostným spínačom. Plynulá, elektronická regulácia otáčok (akceleračný spínač) 0 až 950 min⁻¹. Špirálový bubon z nárazuvzdorného plastu zosilneného skleneným vláknom. Špiráta \varnothing 8 mm, s dušou, 7,5 m dthá. V kufrí systému L-Boxx H. Obj.č. 170028 R220 € 790,-

€ **579,-**



Info

REMS Mini-Cobra S 22 V VE – Bleskurýchla zmena smeru otáčania pri posuve špirály vpred a vzad prostredníctvom rýchleho prepínania.



L-BOXX H

REMS Mini-Cobra S 22 V VE

Akumulátorový prístroj na čistenie potrubí s rýchlym prepínaním, pre rúry s \varnothing 20–50 (75) mm. Pre špirály na čistenie potrubí s \varnothing 8 a 10 mm. Pohonný stroj so silným, bezuhlíkovým akumulátorovým motorom 22 V, 500 W, bezúdržbovou odolnou prevodovkou, chodom doprava a doľava s mimoriadne silným krútiacim momentom pri nízkych otáčkach, bezpečnostným spínačom. Plynulé, elektronické ovládanie otáčok (spínač na zrýchľovanie (VE)) od 0 do 560 min⁻¹. Bubon na špirálu z nárazuvzdorného plastu zosilneného sklenenými vláknami.

Pohonná jednotka 22 V. Špirála \varnothing 8 mm, s jadrom, dĺžka 7,5 m. V kufrí systému L-Boxx H.



Patent EP 3 059 022

0–560 min⁻¹
500 W, len 5,2 kg

Kvalitný nemecký výrobok

	Obj.č.	€	Akcia €
Set\P			
Bez akumulátora, bez rýchlonabíjačky.	170029 R22	700,00	579,00
Set			
Akumulátor Li-Ion 22V, 2,5Ah, 54Wh, Rýchlonabíjačka 220–240V, 50–60Hz, 70W, 22V.	170027 R220	1040,00	819,00

REMS Cobra – Vyčistí potrubie – ľahko a rýchlo.

Rýchlootáčavé zariadenie s delenými špirálami pre pracovnú dĺžku do 70 m. Účinné omieľanie reťazami a frézovanie až 740 min⁻¹.

Uzavreté hnacie vreteno chráni motor a pohon pred nečistotami a vodou.



Kvalitný nemecký výrobok



Info 22



Info 32

Označenie	Obj.č.	€	Akcia €
REMS Cobra 22 Set 16 + 22 V kartóne.	172012 R220	2 640,00	1 899,00
REMS Cobra 32 Set 22 + 32 V kartóne.	174011 R220	5 270,00	3 789,00



Info

REMS Lumen – elektrické svietenie. S vysokou svietivosťou. Jednoducho ovládateľný, ľahký. Plynule otočný.

REMS Lumen 5000

Elektrický LED stavebný reflektor s vysokou svietivosťou. 230 V, 50-60 Hz. Svetelný tok ≤ lm 5.000, Výkon ≤ W 50. Prívodný kábel 5 m. V kartóne. Obj.č. 175220 R220 € 93,40

€ **71,90**

REMS Lumen 7000

Elektrický LED stavebný reflektor s vysokou svietivosťou. 230 V, 50-60 Hz. Svetelný tok ≤ lm 7.000, Výkon ≤ W 70. Prívodný kábel 5 m. V kartóne. Obj.č. 175221 R220 € 113,-

€ **82,90**

REMS Lumen 10000

Elektrický LED stavebný reflektor s vysokou svietivosťou. 230 V, 50-60 Hz. Svetelný tok pri stupni jasnosti 1 ≤ lm 5.000, Výkon ≤ W 50. Svetelný tok pri stupni jasnosti 2 ≤ lm 10.000, Výkon ≤ W 100. Prívodný kábel 5 m. V kartóne. Obj.č. 175222 R220 € 141,-

€ **110,90**

REMS teleskopický statív 3B

na trojnožke, výškovo nastaviteľný, skladací
Obj.č. 175230 R

€ **35,50**

REMS Lumen 2800 22V – svieti kdekoľvek. S vysokou svietivosťou. Mobilný, ľahko ovládateľný, ľahký. Pre akumulátorovú a sieťovú prevádzku. Plynule otočný.

REMS 22V
LI-ION TECHNOLOGY
2,5Ah 5,0Ah 9,0Ah



Označenie	Prevádzkové hodiny h		
	Stupeň 1	Stupeň 2	Stupeň 3
Akumulátor Li-Ion 22V, 2,5Ah, 54Wh	5,4	2,4	1,6
Akumulátor Li-Ion 22V, 5,0Ah, 108Wh	10,9	4,8	3,2
Akumulátor Li-Ion 22V, 9,0Ah, 194Wh	19,6	8,6	5,7



Info

REMS Lumen 2800 22V Set Power-Edition

Akumulátorový LED stavebný reflektor s vysokou svietivosťou. Pre akumulátorovú a sieťovú prevádzku. Svetelný tok ≤ 2800 lm. Zdroj napätia 220-240V, 50-60Hz, 138W, 24V, 1,5A. Bez akumulátora, bez rýchlonabíjačky. V kartóne. Obj.č. 175210 R220 € 164,-

€ **131,90**

REMS Lumen 2800 22V Set

Akumulátorový LED stavebný reflektor s vysokou svietivosťou. Pre akumulátorovú a sieťovú prevádzku. Svetelný tok ≤ 2800 lm. Akumulátor Li-Ion 22V, 2,5Ah, 54Wh, rýchlonabíjačka 220-240V, 50-60Hz, 70W, 22V. Zdroj napätia 220-240V, 50-60Hz, 138W, 24V, 1,5A. V kartóne. Obj.č. 175211 R220 € 483,-

€ **391,90**

REMS teleskopický statív 3B

na trojnožke, výškovo nastaviteľný, skladací
Obj.č. 175230 R

€ **35,50**



Info



REMS KaliGrat E – Robustný kvalitný nástroj na kalibráciu a k vonkajšiemu/vnútornému odhrotovaniu rúrok. Pre ručný alebo elektrický pohon.

Zároveň vykonať kalibráciu a vonkajšie/vnútorné odhrotovanie. Račňová rukoväť s výmennými kalibračnými a odhrotovacími hlavami, s držiakom pre rýchlu výmenu.

REMS KaliGrat E Set

Kalibračný nástroj a vonkajší/vnútorný odhrotovač rúrok, pre ručný alebo elektrický pohon. Pre vrstvené rúry \varnothing 14–63 mm. Račňová rukoväť s držiakom pre rýchlu výmenu s pružinovou aretáciou, kalibračnými a odhrotovacími hlavami. V pevnom kufri.

Prevedenie \varnothing mm × hrúbka steny mm	Obj.č.	€	Akcia €
Set 16×2 + 20×2 + 25×2,5/26×3	114000 R	389,00	305,00
Set 16×2,25 + 20×2,5 + 25×2,5/26×3	114002 R	389,00	305,00
Set Allround 26 14×2 + 16×2 + 16×2,25 + 18×2 + 20×2 + 20×2,25 + 20×2,5 + 25×2,5/26×3	114001 R	730,00	575,00

REMS KaliGrat R – Robustné kvalitné nástroje ku kalibrácii a vnútornému odhrotovaniu rúrok, voľne z ruky.

Zároveň vykonať kalibráciu a vnútorné odhrotovanie. Račňová rukoväť so stupňovitým kalibračným trňom s integrovanými odhrotovacími britmi.



Info

REMS KaliGrat R Set

Kalibračný nástroj vnútorného odhrotovača rúrok. Pre vrstvené rúry \varnothing 16–63 mm. Račňová rukoväť s kalibračným trňom pre rôzne priemery a hrúbky stien, s integrovanými odhrotovacími britmi. V blistrovom balení.

Prevedenie \varnothing mm × hrúbka steny mm	Obj.č.	€	Akcia €
R4 16×2 + 20×2 + 25×2,5/26×3 + 32×3	114045 R	112,00	87,90
R4 16×2 + 20×2,25 + 25×2,5/26×3 + 32×3	114046 R	112,00	87,90
R3 40×3,5 + 50×4 + 63×4,5	114047 R	224,00	174,90
R3 40×4 + 50×4,5 + 63×6	114048 R	224,00	174,90

REMS KaliGrat H – Robustné kvalitné nástroje ku kalibrácii a vonkajšiemu/vnútornému odhrotovaniu rúrok.

Zároveň vykonať kalibráciu a vonkajšie/vnútorné odhrotovanie. Hviezdicovitá rukoväť s kalibračnými trňmi a odhrotovacími britmi.



Info

REMS KaliGrat H Set

Kalibračný nástroj a vonkajší/vnútorný odhrotovač rúrok. Pre vrstvené rúry \varnothing 16–26 mm. V blistrovom balení.

Prevedenie \varnothing mm × hrúbka steny mm	Obj.č.	€	Akcia €
16×2 + 20×2 + 26×3	114060 R	132,00	101,90
16×2 + 20×2 + 25×2,5	114061 R	132,00	101,90
16×2,25 + 20×2,5 + 26×3	114062 R	132,00	101,90





Info

REMS Helix 22 V VE – vrtanie, skrutkovanie a odhrotovanie. So silným bezuhlíkovým akumulátorovým motorom.



REMS Helix 22 V VE

Akumulátorový vŕtací skrutkovač s Vario-elektronikou (VE) na vrtanie do ocele, kameňa, ≤ Ø 13 mm, dreva ≤ Ø 32 mm a iných materiálov a na zaskrutkovanie/uvolňovanie skrutiek ≤ 8 mm. Hnací stroj s bezklúčovým rýchloupínacím skľučovadlom, rozsah upínania 1,5–13 mm, pravobežný a ľavobežný chod. Elektromechanický pohon so silným, bezuhlíkovým akumulátorovým motorom 22 V, 500 W, 2-stupňovou odolnou prevodovkou. 2-plynulo nastaviteľné rozsahy otáčok 0–560 min⁻¹ a 0–1 900 min⁻¹, 15 stupňov krútiaceho momentu plus stupeň na vrtanie, tvrdý krútiaci moment 50 Nm v obidvoch rozsahoch otáčok. Bezpečnostný spínač. Integrované LED-diódové pracovné svetidlo. Príchytky na opasok.

Pohonná jednotka 22 V, 1 skrutkovací hrot s dvojitou čepeľou pre rovnú/křížovú drážku, dĺžhy 50 mm. V taške na prenášanie.

REMS 22V
LI-ION TECHNOLOGY
2,5Ah 5,0Ah 9,0Ah

0–560 min⁻¹
500 W, len 1,6 kg

Rozsah upínania 1,5–13 mm



Obj.č. € Akcia €

Set 1P
Bez akumulátora, bez rýchlonabíjačky. 190100 R22 273,00 **225,00**

Set
Akumulátor Li-Ion 22 V, 2,5 Ah, 54 Wh, Rýchlonabíjačka 220–240 V, 50–60 Hz, 70 W, 22 V. 190110 R220 570,00 **445,00**

REMS MiniScope

Mobilný, príručný kamerový endoskop na nízkonákladovú inšpekciu a analýzu poškodení ťažko prístupných miest, ako sú duté priestory, šachty, rúry a iné. Napájané batériami.



Info



REMS MiniScope Set

Mobilný, príručný kamerový endoskop na nízkonákladovú inšpekciu a analýzu poškodení ťažko prístupných miest, ako sú duté priestory, šachty, rúry a iné. Ovládacia jednotka s 2,3" farebným TFT-LCD displejom. 4 batérie 1,5 V, AA, LR6. Súprava kamery a kábla Color 8-1 s 1 m tvarovateľným posúvacím káblom a nasadzovacím zrkadlom, háčkom, magnetom. V stabilnom kufríku.

Obj.č. 175401 R6 € 152,-

€ **115,-**



REMS CamScope HD

Brilantné obrázky a videá z dutých priestorov, šácht a rúr v HD kvalite.



Info



REMS CamScope HD Set

Mobilný, príručný kamerový endoskop na nízkonákladovú inšpekciu a analýzu poškodení ťažko prístupných miest, ako sú duté priestory, šachty, rúry a iné. Dokumentovanie obrázkov a videí v HD kvalite na kartu typu MicroSD. Kamerový endoskop s 5" farebným TFT-LCD displejom, 4-násobným digitálnym priblížením, slotom na kartu MicroSD, prípojkou USB, integrovaným akumulátorom Li-Ion 3,7 V, 4,0 Ah. Sada kamery a kábla Color 8-1 HD 180°/90°, farebná kamera 180° priama a farebná kamera 90° uhlová, s 1 m tvarovateľným posuvným káblom a nasadzovacím háčikom, nasadzovacím magnetom. Karta MicroSD 32 GB. USB kábel. V stabilnom kufríku.

Obj.č. 175400 R4 € 270,-

€ **219,-**



HD kvalite
(1920 × 1080 pix.)



REMS CamSys 2 – Mobilný, ľahko ovládateľný kamerový inšpekčný systém k nákladovo výhodnej inšpekcii a analýze poškodenia. Záznam zvuku. Samonivelačná kamera. Vysielač pre detekciu kamerových hláv.



REMS CamSys 2 Set S-Color – s hlasovým záznamom.

Elektronický kamerový inšpekčný systém k nákladovo výhodnej inšpekcii a analýze poškodenia. Dokumentácia snímkov a videozáznamov so záznamom zvuku na SD-karte s údajom o dátume a čase. Kontrolná jednotka v mikroprocesorovej technike so 7" TFT-LCD farebným displejom, zásuvkou pre SD-kartu, USB prípojkou, výstupom na video PAL/NTSC, integrovaným akumulátorom Li-Polymer 3,7 V, 7,6 Ah, v pevnom plastovom kryte odolnom proti nárazom, chránenom pred ostrekom vodou, ochranou proti oslneniu, opierkou. 2 m prepojovací kábel od kontrolnej jednotky k sade kamery a kábla, napäťový napájač / nabíjačka 100-240 V, 50-60 Hz, 15 W, SD-karta 4 GB, USB kábel, video kábel, v pevnom kufrí. Sada kamery a kábla s-Color so špeciálnou farebnou kamerou s vysokým rozlíšením s CMOS obrazovým senzorom a posuvným káblom.



REMS Explorer

Detektor pre detekciu kamerovej hlavy s vysielačom 33 kHz
Obj.č. 175312 R

€ 2 270,-

REMS CamSys 2 Set S-Color 10 K

Špeciálna farebná kamera s vysokým rozlíšením Ø 25 mm, 10 m posuvného kábla Ø 4,5 mm s označením dĺžky, veľmi ohybného, v káblovom koši. Pre malé priemery rúrok a malé a tesné ohyby Ø (40) 50–150 mm, kanály, šachty, komíny a iné duté priestory.
Obj.č. 175301 R220 € 3 440,-



€ **2 739,-**

REMS CamSys 2 Set S-Color 20 H

Špeciálna farebná kamera s vysokým rozlíšením Ø 25 mm, 20 m posuvného kábla Ø 4,5 mm, veľmi ohybného, v navijacom bubne s elektronickým počítaním metrov. Pre malé priemery rúrok a malé a tesné ohyby Ø (40) 50–150 mm, kanály, šachty, komíny a iné duté priestory.
Obj.č. 175302 R220 € 4 540,-



€ **3 539,-**

REMS CamSys 2 Set S-Color S 30 H

Špeciálna farebná kamera s vysokým rozlíšením Ø 25 mm, s vysielačom 33 kHz pre detekciu kamerovej hlavy, 30 m posuvného kábla Ø 5,4 mm, ohybného, v navijacom bubne s elektronickým počítaním metrov. Pre rúrky Ø 50–150 mm, kanály, šachty, komíny a iné duté priestory.
Obj.č. 175303 R220 € 4 760,-



€ **3 829,-**

REMS CamSys 2 Set S-Color S-N 30 H

Špeciálna farebná kamera s vysokým rozlíšením Ø 33 mm, samonivelačná, s vysielačom 33 kHz pre detekciu kamerovej hlavy, 30 m posuvného kábla Ø 5,4 mm, ohybného, v navijacom bubne s elektronickým počítaním metrov. Pre rúrky Ø 70–150 mm, kanály, šachty, komíny a iné duté priestory.
Obj.č. 175304 R220 € 5 170,-

€ **4 099,-**

REMS Puma VE – výkonná univerzálna píla s antivibračným systémom. Rýchla výmena pílového listu, bez náradia. Prestaviteľná opora.

Použiteľný je i pílový list nasadený a otočený o 180°.



Info



1300 W – 3,8 kg



REMS Puma VE Set

Elektrická univerzálna šabťová píla s vario-elektronikou (VE) pre rezanie voľne z ruky, s antivibračným systémom. Pohonná jednotka s uzatvorenou rukoväťou s mäkkým uchopením, kľukovým ústrojenstvom, pracujúcim bez údržby, silným, výkonným univerzálnym motorom 230 V, 50–60 Hz, 1300 W, bezpečnostným spínačom, prívodným vedením 4 m. Plynulé elektronické riadenie počtu zdvihov (akceleračný spínač) 0 až 2800 min⁻¹. 30 mm zdvih. Upínač pílového listu s rýchlovymenným systémom. Prestaviteľná opora. Šesťhranný kľúč. 1 kus REMS pílového listu 210-1,8/2,5. V pevnom kufri z oceleového plechu.

Obj.č. 560023 R220 € 417,-

€ **279,-**

REMS Tiger – Šabľové píly na rúry

Vodiaci držiak pre o 400% viac reznej sily



REMS Tiger
1050 W – len 3 kg



Info



REMS Tiger SR
1400 W – 3,1 kg



Info



Refazový vodiaci držiak 6"



REMS Tiger VE
1050 W – len 3 kg



Info



9,0Ah

REMS Tiger 22V VE
500 W – len 3,4 kg



Info



Kvalitný nemecký výrobok

Označenie		Obj.č.	€	Akcia €
REMS Tiger Set V pevnom kufri z oceleového plechu.	Elektrická šabľová píla na rúčky pre ľahké, rýchle, pravouhlé rezanie s vodiacim držiakom a pre rezanie voľne z ruky.	560020 R220	820,00	699,00
REMS Tiger Set K V pevnom kufri z oceleového plechu.	Ako obj.č. 560020 R220, ale s refazovým vodiacim držiakom 6".	560021 R220	900,00	779,00
REMS Tiger VE Set V pevnom kufri z oceleového plechu.	Elektrická šabľová píla na rúčky s vario elektronikou (VE) pre ľahké, rýchle, pravouhlé rezanie s vodiacim držiakom a pre rezanie voľne z ruky.	560027 R220	850,00	709,00
REMS Tiger VE Set K V pevnom kufri z oceleového plechu.	Ako obj.č. 560027 R220, ale s refazovým vodiacim držiakom 6".	560029 R220	920,00	799,00
REMS Tiger SR Set V pevnom kufri z oceleového plechu.	Elektrická šabľová píla na rúčky s reguláciou rýchlosti (Speed Regulation - SR) pre ľahké, rýchle, pravouhlé rezanie s vodiacim držiakom a pre rezanie voľne z ruky.	560026 R220	920,00	779,00
REMS Tiger SR Set K V pevnom kufri z oceleového plechu.	Ako obj.č. 560026 R220, ale s refazovým vodiacim držiakom 6".	560028 R220	1 000,00	889,00
REMS Tiger 22V VE Set Akumulátor Li-Ion 22V, 9,0Ah, 194 Wh, rýchlonabíjačka 100–240V, 50–60 Hz, 90W, 22V. V pevnom kufri z oceleového plechu.	Akumulátorová šabľová píla na rúčky s vario-elektronikou (VE) pre jednoduché, rýchle, pravouhlé rezanie s vodiacim držiakom alebo voľne z ruky.	560053 R220	1 520,00	1 179,00
REMS Tiger 22V VE Set\IP Ako obj.č. 560053, bez akumulátora, bez rýchlonabíjačky. V pevnom kufri z oceleového plechu.	Akumulátorová šabľová píla na rúčky s vario-elektronikou (VE) pre jednoduché, rýchle, pravouhlé rezanie s vodiacim držiakom alebo voľne z ruky.	560055 R22	970,00	779,00
Refazový vodiaci držiak 6"	Na rúčky Ø 1/2" – 6" ai.	563203 R	235,00	

REMS Cat – odreže čokoľvek kdekoľvek.

REMS Cat VE
1050 W – 3,0 kg



Info



Kvalitný nemecký výrobok



REMS Cat 22 V VE
500 W – 3,1 kg



Info



Označenie		Obj.č.	€	Akcia €
REMS Cat VE Set V pevnom kufrí z oceleového plechu.	Elektrická univerzálna šabľová píla s vario elektronikou (VE) pro řezání volně z ruky.	560040 R220	660,00	479,00
REMS Cat 22V VE Set Akumulátor Li-Ion 22V, 5,0Ah, 108Wh. Rýchlonabíjačka 100–240V, 50–60 Hz, 90W, 22V. V pevnom kufrí z oceleového plechu.	Akumulátorová univerzálna šabľová píla s vario-elektronikou (VE) pre rezanie voľne z ruky.	560052 R220	1 390,00	1 039,00
REMS Cat 22V VE Set+P Ako Obj.č. 560052. Bez akumulátora, bez rýchlonabíjačky. V pevnom kufrí z oceleového plechu.	Akumulátorová univerzálna šabľová píla s vario-elektronikou (VE) pre rezanie voľne z ruky.	560054 R22	930,00	719,00

REMS Turbo – prakticky bez otrepov, pravouhlo, rýchlo.



Kvalitný nemecký výrobok



Info



Info

Označenie		Obj.č.	€	+ 1 REMS pílový kotúč na kovy + 1 podstavec	Akcia €
REMS Turbo Cu-INOX Basic Kotúčová píla na rúrky s univerzálnym paralelným zverákom pre rýchle, pravouhlé rezanie takmer bez otrepov.	Na nerezové oceľové rúrky a medené rúrky systémom s lisovanými tvarovkami a ďalšie.	849006 R220	1 470,00	849X01 R220	1 459,00
REMS Turbo K Basic Univerzálna kotúčová píla na kovy, s automatickým zariadením na mazanie a chladenie.	Na rovné rezanie a rezanie na pokos do 45 °.	849007 R220	1 840,00	849X02 R220	1 619,00

REMS Nano – delenie do Ø 40 mm.



Info



len 1,9 kg



Info



len 2,1 kg

Kvalitný nemecký výrobok

Príslušenstvo REMS Nano / REMS Nano 12V

Rezné koliesko REMS Cu-INOX

na rúrky systémom s lisovanými tvarovkami z nehrdzavejúcej ocele, uhlíkovej ocele, medi

Obj.č. 844050 R

€ 43,60

Rezné koliesko REMS V

na vrstvené rúrky

Obj.č. 844051 R

€ 43,60

Kufor systému L-Boxx

s vložkou pre REMS Nano / Nano 12V, rýchlonabíjačku, akumulátor, REMS REG 8–35, 2 kusy REMS rezných koliesok, skladací meter.

Obj.č. 844045 R

€ 164,-

Označenie		Obj.č.	€	Akcia €
REMS Nano Basic-Pack Elektrický rezák na rúrky pre rýchle, pravouhlé delenie rúrok Ø 10–40 mm, bez vonkajšieho otrepu.	Na rúrky systémom s lisovanými tvarovkami z nerezovej ocele, uhlíkovej ocele, Ø 12–28 mm, medi Ø 10–35 mm. Vrstvené rúrky Ø 10–40 mm.	844010 R220	600,00	509,00
REMS Nano 12V Basic-Pack Akumulátorový rezák na rúrky pre rýchle, pravouhlé delenie rúrok Ø 10–40 mm, bez vonkajšieho otrepu.	Na rúrky systémom s lisovanými tvarovkami z nerezovej ocele, uhlíkovej ocele, Ø 12–28 mm, medi Ø 10–35 mm. Vrstvené rúrky Ø 10–40 mm.	844011 R220	800,00	669,00

REMS špeciálne pílové listy

→ REMS Tiger, etc.



Označenie	Dĺžka mm	Rozteč zubov mm	Materiál*	Ozubenie	Množstvo kusov/balenie	Obj.č.	€	Akcia €
REMS špeciálny pílový list 2"/140-2,5 oceľové rúrky ≤ 2"	2"/140	2,5	HSS-Bi	zvlnené	5	561007 R05	70,90	53,18
REMS špeciálny pílový list 2"/140-3,2 oceľové rúrky ≤ 2"	2"/140	3,2	HSS-Bi	zvlnené	5	561001 R05	66,20	49,65
REMS špeciálny pílový list 4"/200-3,2 oceľové rúrky ≤ 4"	4"/200	3,2	HSS-Bi	zvlnené	5	561002 R05	87,70	65,78
REMS špeciálny pílový list 6"/260-3,2 oceľové rúrky ≤ 6"	6"/260	3,2	HSS-Bi	zvlnené	5	561008 R05	114,00	85,50

Na ťažko obrábiteľné materiály, napr. nehrdzavejúce ocele, tvrdé liatinové rúrky, použite namiesto špeciálneho pílového listu REMS univerzálny pílový list REMS s jemným ozubením v spojení s REMS Tiger SR s elektronickou reguláciou počtu zdvihov. * HSS-Bi: rýchlorezná oceľ-bimetal

REMS univerzálne pílové listy

→ REMS Tiger, REMS Cat, REMS Cat 22V, etc.



Označenie	Dĺžka mm	Rozteč zubov mm	Materiál*	Ozubenie	Množstvo kusov/balenie	Obj.č.	€	Akcia €
REMS univerzálny pílový list 100-1,8/2,5 pre všetky práce rezania	100	Combo 1,8/2,5	HSS-Bi flexibilný	striedavo rozvedené	5	561006 R05	45,60	34,20
REMS univerzálny pílový list 150-1,8/2,5 pre všetky práce rezania	150	Combo 1,8/2,5	HSS-Bi flexibilný	striedavo rozvedené	5	561005 R05	65,20	48,90
REMS univerzálny pílový list 200-1,8/2,5 pre všetky práce rezania	200	Combo 1,8/2,5	HSS-Bi flexibilný	striedavo rozvedené	5	561003 R05	86,30	64,72
REMS univerzálny pílový list 300-1,8/2,5 pre všetky práce rezania	300	Combo 1,8/2,5	HSS-Bi flexibilný	striedavo rozvedené	5	561004 R05	128,00	96,00

Tiež na drevo s klincami, palety. Na ťažko obrábiteľné materiály, napr. nehrdzavejúce ocele, tvrdé liatinové rúrky, nutný nízky počet zdvihov, napr. prostredníctvom REMS Tiger SR s elektronickou reguláciou počtu zdvihov. * HSS-Bi: rýchlorezná oceľ-bimetal

REMS pílové listy na kov

→ REMS Puma, REMS Cat, REMS Cat 22V, REMS Tiger, etc.



Označenie	Dĺžka mm	Rozteč zubov mm	Materiál*	Ozubenie	Množstvo kusov/balenie	Obj.č.	€	Akcia €
REMS pílový list 150-1 plech, kov, tiež nerezová oceľ, ≥ 1,2 mm	150	1	HSS-Bi flexibilný	zvlnené	5	561105 R05	29,40	22,05
REMS pílový list 200-1 plech, kov, tiež nerezová oceľ, ≥ 1,2 mm	200	1	HSS-Bi flexibilný	zvlnené	5	561106 R05	38,50	28,88
REMS pílový list 90-1,4, kov, tiež nerezová oceľ, ≥ 1,5 mm kov, tiež nerezová oceľ, ≥ 1,5 mm	90	1,4	HSS-Bi	zvlnené	5	561107 R05	27,30	20,48
REMS pílový list 150-1,4 kov, tiež nerezová oceľ, ≥ 1,5 mm	150	1,4	HSS-Bi flexibilný	zvlnené	5	561104 R05	30,70	23,02
REMS pílový list 200-1,4 kov, tiež nerezová oceľ, ≥ 1,5 mm	200	1,4	HSS-Bi flexibilný	zvlnené	5	561108 R05	38,80	29,10
REMS pílový list 100-1,8 kov, tiež nerezová oceľ, ≥ 2 mm	100	1,8	HSS-Bi flexibilný	zvlnené	5	561101 R05	26,30	19,73
REMS pílový list 150-1,8 kov, tiež nerezová oceľ, ≥ 2 mm	150	1,8	HSS-Bi flexibilný	zvlnené	5	561103 R05	30,70	23,02
REMS pílový list 200-1,8 kov, tiež nerezová oceľ, ≥ 2 mm	200	1,8	HSS-Bi flexibilný	zvlnené	5	561102 R05	38,50	28,88
REMS pílový list 200-2,5 kov, tiež nerezová oceľ, ≥ 3 mm	200	2,5	HSS-Bi flexibilný	striedavo rozvedené	5	561109 R05	38,50	28,88
REMS pílový list 280-2,5 kov, tiež nerezová oceľ, ≥ 3 mm	280	2,5	HSS-Bi flexibilný	striedavo rozvedené	5	561112 R05	48,80	36,60

REMS pílové listy na drevo a kov

→ REMS Puma, REMS Cat, REMS Cat 22V, REMS Tiger, etc.



Označenie	Dĺžka mm	Rozteč zubov mm	Materiál*	Ozubenie	Množstvo kusov/balenie	Obj.č.	€	Akcia €
REMS pílový list 210-1,8/2,5 guľatý hrot, žiadne zaháknutie palety, drevo, drevo s klincami, kov ≥ 2,5 mm	210	Combo 1,8/2,5	HSS-Bi flexibilný	striedavo rozvedené	5	561113 R05	39,60	29,70
REMS pílový list 150-2,5 drevo, drevo s klincami, palety, kov ≥ 3 mm	150	2,5	HSS-Bi flexibilný	striedavo rozvedené	5	561110 R05	29,40	22,05
REMS pílový list 225-2,5, extra silný, k demontáži drevo, drevo s klincami, kov ≥ 3 mm	225	2,5	HSS-Bi	zvlnené	3	561114 R03	37,80	28,35
REMS pílový list 300-2,5, extra silný, k demontáži drevo, drevo s klincami, kov ≥ 3 mm	300	2,5	HSS-Bi	zvlnené	3	561116 R03	50,30	37,72
REMS pílový list 300-4,2 drevo	300	4,2	WS	striedavo rozvedené	5	561111 R05	35,90	26,92
REMS pílový list 225-3,2/5,0 drevo, drevo s klincami	225	Combo 3,2/5,0	HSS-Bi flexibilný	striedavo rozvedené	5	561117 R05	44,80	33,60
REMS pílový list 290-5,0/6,35 zelené surové drevo	290	Combo 5,0/6,35	WS	striedavo rozvedené	5	561118 R05	48,80	36,60
REMS pílový list 150-6,35 drevo	150	6,35	WS	striedavo rozvedené	5	561119 R05	20,80	15,60

REMS pílové listy pre rôzne účely

→ REMS Puma, REMS Cat, REMS Cat 22V, REMS Tiger, etc.



Označenie	Dĺžka mm	Rozteč zubov mm	Materiál*	Ozubenie	Množstvo kusov/balenie	Obj.č.	€	Akcia €
REMS pílový list 150-4,2 pórobeton, sadrokartónové dosky	150	4,2	WS	striedavo rozvedené	5	561115 R05	25,80	19,35
REMS pílový list 225-8,5 pórobeton, tvrdé drevo	225	8,5	HM	striedavo rozvedené	1	561120 R01	66,70	50,02
REMS pílový list 300-8,5 pórobeton, tvrdé drevo	300	8,5	HM	striedavo rozvedené	1	561121 R01	80,00	60,00
REMS pílový list 400-8,5 pórobeton, tvrdé drevo	400	8,5	HM	striedavo rozvedené	1	561122 R01	116,00	87,00
REMS pílový list 235-12 pórobeton, pemza, tehla	235	12	HM	priame	1	561123 R01	92,90	69,68
REMS pílový list 300-12 pórobeton, pemza, tehla	300	12	HM	priame	1	561124 R01	108,00	81,00
REMS pílový list 300-12, extra vysoký list pórobeton, pemza, tehla	300	12	HM	priame	1	561125 R01	128,00	96,00
REMS pílový list 200 liatina ai.	200		HM-G		2	561126 R02	38,40	28,80

* HSS-Bi: rýchlorezná oceľ-bimetal; WS: nástrojová oceľ; HM: tvrdokov; HM-G: tvrdokov-granulát

REMS Secco – na vysušovanie a odstraňovanie vlhkosti.

Výkon pri odstraňovaní vlhkosti ≤ 80 l / 24 h
Množstvo vzduchu ≤ 850 m³/h



Info 80



Info 50



Výkon pri odstraňovaní vlhkosti ≤ 50 l / 24 h
Množstvo vzduchu ≤ 265 m³/h



Výkonný, vysoko účinný odvlhčovač vzduchu / stavebný sušič pre vysušovanie priestorov, napr. po škodách spôsobených vodou z vodovodu, po záplavách, pre odvlhčenie zatuchnutých pivičných priestorov a. a pre urýchlené vysušovanie napr. betónu, muríva, omietky, poteru. Pre podnikateľské použitie v remese a v priemysle.

REMS Secco 80 Set

Elektrický odvlhčovač vzduchu / stavebný sušič na použitie v podnikaní. Pre vysušovanie priestorov, pre odvlhčovanie pivičných priestorov a i. a pre vysušovanie betónu, muríva, omietky, poterov. Chladiaci agregát s rotačným kompresorom a kondenzátorovým motorom 230V, 50 Hz, 680W, s automatickým systémom odmrazovania horúcim plynom, pre nepretržitú prevádzku. Veľmi tichý chod. Vysušovací výkon ≤ 80 l / 24 h, množstvo vzduchu ≤ 850 m³/h. Elektronická riadiaca jednotka s osvetlením 3" displejom a funkciou Memory. Elektronický vlhkomer, počítač prevádzkových hodín, počítač odberu prúdu. Vzduchový filter. V pevnej skrini z oceľového plechu na pojazdnom podstavci z oceľových rúrok s veľkými kolesami. V kartóne.

Obj.č. 132010 R220 € 2 470,-



Super ponuka!*

Pri kúpe REMS Secco 80 Set obdržíte 1 merač vlhkosti REMS Detect W zadarmo. Ušetríte navyše € 267,-

Obj.č. 132X01 R220 € **2 009,-**

REMS Secco 50 Set

Elektrický odvlhčovač vzduchu / stavebný sušič na použitie v podnikaní. Pre vysušovanie priestorov, pre odvlhčovanie pivičných priestorov a i. a pre vysušovanie betónu, muríva, omietky, poterov. Chladiaci agregát s rotačným piestovým kompresorom a kondenzátorovým motorom 230V, 50 Hz, 760W, s elektronickým odmrazovaním, pre nepretržitú prevádzku. Veľmi tichý chod. Vysušovací výkon ≤ 50 l / 24 h, množstvo vzduchu ≤ 265 m³/h. Elektronická riadiaca jednotka a osvetleným veľkoplošným ovládacím panelom a funkciou Memory. Elektronický merač vlhkosti. Vzduchový filter. Vnútorňá 7,7 l nádoba na kondenz. V pevnej plastovej skrini s otočnými kolieskami. V kartóne.

Obj.č. 132011 R220 € 880,-

€ **739,-**

11,5 l nádoba na kondenzát

na odvádzanie kondenzátu v rámci obalu z oceľového plechu.

Obj.č. 132100 R

€ **65,50**

Súprava pre odpadový vzduch

pozostávajúca z hadice výstupného vzduchu Ø 200 mm, 10 m dlhá, s upevňovacími kovovými okami pre zavesenie na mieste, s pripojovacou prírubou, k rozdeľovaniu výstupného vzduchu v priestore, pre odvlhčenie dutých priestorov, napr. nad medzistropmi, a k dodatočnému ofukovaniu vlhkých plôch.

Obj.č. 132104 R

€ **363,-**

REMS Detect W

dielektrický merač vlhkosti k nedeštruktívnemu meraniu vlhkosti v stavebných hmotách, napr. betónu, muríve, sadre, dreve.

Obj.č. 132115 R

€ **267,-**

REMS Orkan – k vetraniu.



Info

REMS Orkan 1360

Elektrický stavebný ventilátor pre priemyselné použitie. K vetraniu a odvetraniu miestností, medzipriestorov, šácht, dutín a k vzduchovému chladeniu strojov, páty stanov, hál na konanie spoločenských akcií. K podpore výmeny vzduchu vo vlhkých, zatuchnutých pivičných priestoroch, k podpore vysušovania napr. betónu, muríva, omietky, poteru a na plnenie napr. skákacích hradov, teplovzdušných balónov. Kondenzátorový motor 230 V, 50 Hz, 145 W, určený k trvalej prevádzke. Veľmi tichý chod. Množstvo vzduchu 1 360 m³/h. V stabilnom plastovom plášti. V kartóne.

Obj.č. 132300 R220 € 457,-

€ **249,-**



Info

REMS Orkan 2050

Elektrický stavebný ventilátor pre priemyselné použitie. K vetraniu a odvetraniu miestností, medzipriestorov, šácht, dutín a k vzduchovému chladeniu strojov, páty stanov, hál na konanie spoločenských akcií. Na podporu výmeny vzduchu vo vlhkých, plesňami zasiahnutých pivičných priestoroch. Špeciálne tiež k urýchleniu vysušovania napr. betónu, muríva, omietky, poteru. Kondenzátorový motor 230 V, 50 Hz, 355 / 450 W, určený k trvalej prevádzke. Veľmi tichý chod. Množstvo vzduchu 1 740 / 2 050 m³/h. V stabilnom plastovom plášti. V kartóne.

Obj.č. 132301 R220 € 483,-

€ **269,-**

REMS RAS St – Robustný kvalitný nástroj na delenie ocelových rúrok. Pre vysoké nároky a dlhú životnosť.



* Kvalitný nemecký výrobok



Info

Označenie	Rúrka Ø palce/mm	Obj.č.	€	Akcia €
REMS RAS St ½ – 2" *	½ – 2" 10 – 60	113000 R	260,00	191,90
REMS RAS St 1¼ – 4" *	1¼ – 4" 30 – 115	113100 R	472,00	379,90

REMS RAS P/SW 45/L – Robustný kvalitný nástroj s dvomi rezacími systémami na delenie a pozdĺžne rozrezávanie ochranných vlnocových rúr z plastu.



Info

Označenie	Rúrka Ø palce/mm	Obj.č.	€	Akcia €
REMS RAS P/SW 45/L	≤ 45 mm / ≤ 1¾"	113480 R	64,90	53,90

REMS RAS W INOX – Kvalitný nástroj pre vysoké nároky na delenie vlnocových kovových hadíc (vlnocových rúrok) z nehrdzavejúcej ocele, aj opláštených.



Kvalitný nemecký výrobok



Info

Označenie	Rúrka	Obj.č.	€	Akcia €
REMS RAS W INOX 10-32/40 S uložený v ihlových ložiskách	DN 10 – 32 (40) / ¾ – 1½" (2")	113450 R	248,00	199,90

REMS RAS P – kompaktné s teleskopickým vretenom.

Teleskopické vreteno. Lhké, rýchle prestavovanie v oboch smeroch.

Kompaktná konštrukcia pre tvrdé nasadenie. Stabilné teleskopické vreteno, dlhé vedenie vretena a 4 špeciálne kalené oporné valčeky. Vďaka tomu presné vedenie na rúrke, ľahké nastavenie, ľahké a precízne rezanie, kolmý rez.



Info

Označenie	Rúrka Ø palce/mm	Obj.č.	€	Akcia €
P 10 – 32 T	10 – 32 ½ – 1¾"	290001 R	65,90	54,90
P 10 – 40 T	10 – 40 ½ – 1¾"	290002 R	79,40	65,90

REMS RAS Cu – Kvalitné nástroje na delenie rúrok, vyhovujúce najvyšším nárokom.

Ideálne k deleniu medených rúrok.

Rýchle prestavenie nastavovacieho vretena v oboch smeroch.

Kompaktná konštrukcia pre tvrdé nasadenie. Stabilné teleskopické vreteno, dlhé vedenie vretena a 4 špeciálne kalené oporné valčeky. Vďaka tomu presné vedenie na rúrke, ľahké nastavenie, ľahké a precízne rezanie, kolmý rez.



Označenie	Rúrka Ø palce/mm	Obj.č.	€	Akcia €
Cu 3 – 16	3 – 16 ½ – 5/8"	113250 R	32,60	25,90
Cu 3 – 25	3 – 25 ½ – 1"	113255 R	39,40	31,90
Cu 3 – 28	3 – 28 ½ – 1½"	113260 R	45,10	36,90



* Kvalitný nemecký výrobok



Info

Označenie	Rúrka Ø palce/mm	Obj.č.	€	Akcia €
Cu 3 – 35	3 – 35 ½ – 1¾"	113340 R	65,90	42,90
Cu 3 – 42	3 – 42 ½ – 1¾"	113320 R	79,40	56,90
Cu 8 – 42 * s rýchloprestavením	8 – 42 ¾ – 1¾"	113370 R	178,00	127,90
Cu 8 – 64 * s rýchloprestavením	8 – 64 ¾ – 2½"	113410 R	213,00	148,90

REMS RAS Cu-INOX – Kvalitné nástroje na delenie rúrok, vyhovujúce najvyšším nárokom.

Ideálne na delenie medených rúrok, tenkostenných nerezových ocelových rúrok, tenkostenných ocelových, hliníkových, mosadzných rúrok.

Kompaktná konštrukcia pre tvrdé nasadenie. Stabilné teleskopické vreteno, dlhé vedenie vretena a 4 špeciálne kalené oporné valčeky. Vďaka tomu presné vedenie na rúrke, ľahké nastavenie, ľahké a precízne rezanie, kolmý rez.



Označenie	Rúrka Ø palce/mm	Obj.č.	€	Akcia €
Cu-INOX 3 – 16	3 – 16 ½ – 5/8"	113200 R	32,60	25,90
Cu-INOX 3 – 25	3 – 25 ½ – 1"	113230 R	39,40	31,90
Cu-INOX 3 – 28 Mini	3 – 28 ½ – 1½"	113240 R	45,10	36,90
Cu-INOX 3 – 28	3 – 28 ½ – 1½"	113300 R	38,40	29,90



* Kvalitný nemecký výrobok



Info

Označenie	Rúrka Ø palce/mm	Obj.č.	€	Akcia €
Cu-INOX 3 – 35	3 – 35 ½ – 1¾"	113350 R	69,20	42,90
Cu-INOX 3 – 42	3 – 42 ½ – 1¾"	113330 R	87,40	56,90
Cu-INOX 6 – 42 *	6 – 42 ¾ – 1¾"	113380 R	182,00	139,90
Cu-INOX 6 – 64 *	6 – 64 ¾ – 2½"	113400 R	213,00	166,90

REMS RAS P – Kvalitné nástroje na delenie rúrok, vyhovujúce najvyšším nárokom. S rýchloprestavením.

Ideálne na delenie plastových a vrstvených rúrok.

Zvlášť stabilné vreteno, dlhé vedenie vretena a špeciálne kalené oporné valčeky. Tým pádom presné vedenie na rúrke, ľahké nastavovanie, ľahké rezanie a presný, pravouhlý rez. Rýchle prestavenie nastavovacieho vretena v oboch smeroch.

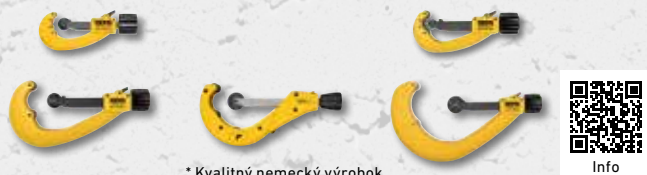

* Kvalitný nemecký výrobok

Označenie	Rúrka Ø palce/mm	Obj.č.	€	Akcia €
P 10–40* s rýchloprestavením	10–40 ½–1½"	290050 R	175,00	128,90
P 10–63* s rýchloprestavením	10–63 ½–2"	290000 R	225,00	146,90
P 50–110, s11* s rýchloprestavením	50–110 2–4"	290100 R	268,00	209,90
P 50–125, s16 s rýchloprestavením	50–125 2–5"	290500 R-S16	277,00	214,90
P 110–160* s rýchloprestavením	110–160 4–6"	290200 R	329,00	264,90

REMS RAS Cu-INOX S – Kvalitné nástroje na delenie rúrok, vyhovujúce najvyšším nárokom.

Ideálne na delenie medených rúrok, tenkostenných nerezových ocelových rúrok, tenkostenných ocelových, hliníkových, mosadzných rúrok.



* Kvalitný nemecký výrobok

Označenie	Rúrka Ø palce/mm	Obj.č.	€	Akcia €
Cu-INOX 3–28 S Mini uložený v ihlových ložiskách	3–28 ½–1½"	113241 R	63,50	51,90
Cu-INOX 3–35 S uložený v ihlových ložiskách	3–35 ½–1½"	113351 R	91,20	65,90
Cu-INOX 8–42 S* uložený v ihlových ložiskách, s rýchloprestavením	8–42 ¾–1½"	113385 R	187,00	141,90
Cu-INOX 8–64 S* uložený v ihlových ložiskách, s rýchloprestavením	8–64 ¾–2½"	113401 R	236,00	168,90

REMS ROS PEX 28 S – Robustný kvalitný nástroj k čistému, rýchlemu deleniu rúrok jedným strihom.

Stabilné prevedenie z horčíka. Pre ovládanie jednou rukou. Ideálny k deleniu PEX-rúrok.



Označenie	Rúrka Ø mm/palce	Obj.č.	€	Akcia €
REMS ROS PEX 28 S	28 / 1½"	291420 R	98,90	77,90

REMS ROS P 26 / SW 35 S – Robustný kvalitný nástroj k čistému, rýchlemu deleniu rúrok jedným strihom.

S integrovaným rezákom na ochranné vlnovcové rúry. Stabilné prevedenie z horčíka. Pre ovládanie jednou rukou. Ideálny k deleniu vrstvených rúrok a PEX-rúrok.



Označenie	Rúrka Ø mm/palce	Obj.č.	€	Akcia €
REMS ROS P 26/SW 35 S	P 26/1" SW 35/1½"	291242 R	132,00	93,90

REMS ROS P – Ručné kvalitné nástroje pre čisté, rýchle delenie rúrok. Aj pre tenkostenné rúry. Stabilné prevedenie z hliníka / horčíka. Pre ovládanie jednou rukou. Ideálne na delenie plastových a vrstvených rúrok.



Auto-
matika

Označenie	Rúrka Ø mm/palce	Obj.č.	€	Akcia €
P 26	26 1"	291240 R	64,80	45,90
P 35 s rýchloposuvom dozadu	35 1¾"	291200 R	70,80	56,90
P 35 A s automatickým rýchloposuvom dozadu	35 1¾"	291220	90,10	70,90
P 42 s rýchloposuvom dozadu	42 1½"	291250 R	156,00	100,90



Označenie	Rúrka Ø mm/palce	Obj.č.	€	Akcia €
P 42 PS s rýchloposuvom dozadu	42 1½"	291000 RPS	95,00	71,90
P 42 S s rýchloposuvom dozadu	42 1½"	291010 R	108,00	71,90
P 63 P s rýchloposuvom dozadu	63 2"	291270 R	187,00	148,90
P 63 S s rýchloposuvom dozadu	63 2"	291290 R	206,00	148,90

REMS ROS P flex – Robustné kvalitné nástroje k čistému, rýchlemu deleniu rúrok jedným strihom.



Stabilné prevedenie z horčíka. Pre ovládanie jednou rukou. Ideálne k deleniu flexibilných plastových hadíc a mäkkých plastových rúrok.

Označenie	Rúrka Ø mm/palce	Obj.č.	€	Akcia €
P flex 14	14 9/16"	291400 R	61,00	45,90
P flex 22	22 ¾"	291410 R	68,10	51,90
P flex 28 S uložený v ihlových ložiskách	28 1½"	291430 R	95,90	60,90

REMS Cento / REMS Cento 22 V – Delenie a odhrotovanie do Ø 115 mm.

Pravouhlé. Bez triesok. Bez vonkajšieho otrepu. Nasucho. Super rýchlo, napr. INOX Ø 54 mm len za 4 s.



REMS REG 10-54 E



REMS REG 28-108



Info

Jedinečný! Patent EP 1 782 904

Poháňané rezné koliesko a priamočiary posuv pre rýchle delenie.

REMS Cento Basic

Stroj na delenie rúrok k rýchlemu, pravouhlému deleniu rúrok Ø 8–115 mm, bez vonkajšieho otrepu. Pre rúrkový systém s lisovanými tvarovkami z nehrdzavejúcej ocele, uhlíkovej ocele, medi, Ø 8–108 mm. Pre ocelové rúrky EN 10255 (DIN 2440) DN 6–100, Ø ½–4", Ø 10–115 mm, liatinové rúrky (SML) EN 877 (DIN 19522) DN 50–100, plastové rúrky SDR 11, hrúbky steny s ≤ 10 mm, Ø 10–110 mm, Ø ½–4", vrstvené rúrky Ø 10–110 mm. S prevodmi, pracujúcimi bez údržby, osvedčeným univerzálnym motorom 230 V, 50–60 Hz, 1200 W. Počet otáčok 115 min⁻¹. Vodiace valčeky z kalenej presnej ocele rúrky na rúrky Ø 22–115 mm, Ø ¾–4". Bezpečnostný nožný spínač. Očkový kľúč. Bez rezného kolieska. Pre pracovný stôl, podstavec alebo pojazdný podstavec. V kartóne. Obj.č. 845001 R220 € 1 670,-

1200 W
len 17 kg

Kvalitný nemecký výrobok

ZADARMO*

Rezné koliesko REMS Cu-INOX zdarma!

Hodnota € 123,-

Obj.č. 845X02 R220 € **1 519,-**

REMS Cento 22 V – Akumulátor Li-Ion 22 V, 5,0 Ah, 108 Wh, pre 280 rezov rúrok systémov s lisovanými tvarovkami z nehrdzavejúcej ocele Ø 22 mm na jedno nabitie akumulátora*.

REMS Cento 22 V Basic

Akumulátorový stroj na delenie rúrok k rýchlemu, pravouhlému deleniu rúrok Ø 8–115 mm, bez vonkajšieho otrepu. Pre rúrkový systém s lisovanými tvarovkami z nerezovej ocele, uhlíkovej ocele, medi, Ø 8–108 mm. Pre ocelové rúrky EN 10255 (DIN 2440) DN 6–100, Ø ½–4", Ø 10–115 mm, liatinové rúrky (SML) EN 877 (DIN 19522) DN 50–100, plastové rúrky SDR 11, hrúbka steny s ≤ 10 mm, Ø 10–110 mm, Ø ½–4", vrstvené rúrky Ø 10–110 mm. S prevodmi pracujúcimi bez údržby, výkonným akumulátorovým motorom 22 V. Počet otáčok 84 min⁻¹. Kontrola stavu stroja s ochranou proti preťaženiu, sledovanie teploty, kontrola stavu nabitia. Oporné valčeky z vytvrdennej presnej ocele rúrky na rúrky Ø 22–115 mm, Ø ¾–4". Bezpečnostný nožný spínač. Akumulátor Li-Ion 22 V, 5,0 Ah, 108 Wh, rýchlonabíjačka Li-Ion 100–240 V, 50–60 Hz, 90 W, 22 V. Prstencový kľúč. Bez rezného kolieska. Pre pracovný stôl, podstavec alebo pojazdný podstavec. V kartóne. Obj.č. 845002 R220 € 2 330,-

500 W
len 17,6 kg

Kvalitný nemecký výrobok



Info

ZADARMO*

Rezné koliesko REMS Cu-INOX zdarma!

Hodnota € 123,-

Obj.č. 845X04 R220 € **1 959,-**

REMS Akku-Cento 22 V Basic P

Ako Obj.č. 845002, bez akumulátora, bez rýchlonabíjačky. Bez rezného kolieska.

Obj.č. 845007 R22 € 1 960,-

€ **1 569,-**

* Okolitosť teplota cca 20°C.

REMS REG – robustný kvalitný nástroj na vonkajšie a vnútorné odhrotovanie rúrok.



REMS REG 8-35

Odhrotovač na vnútorné a vonkajšie odhrotovanie rúrok pre priemery Ø 8–35 mm, ¼–1½". Obj.č. 113825 R € 76,30



Info

€ **54,90**

REMS REG 10-54

Odhrotovač na vnútorné a vonkajšie odhrotovanie rúrok pre priemery Ø 10–54 mm, ½–2½". Obj.č. 113830 R € 86,80



Info

€ **64,90**

Patent EP 2 058 067

REMS REG 10-54 E – taktiež na elektrický pohon

Odhrotovač na vonkajšie a vnútorné odhrotovanie rúrok Ø 10–54 mm, ½–2½". Aj pre elektrický pohon prostredníctvom REMS Helix 22 V VE a iných vrtacích skrutkovačov (počet otáčok ≤ 300 min⁻¹), prostredníctvom stroja na delenie rúrok REMS Cento (od dátumu výroby 09/2011), REMS Cento 22 V alebo prostredníctvom kotúčovej píly na kovy REMS Turbo Cu-INOX (od dátumu výroby 09/2011). Obj.č. 113835 R € 160,-



Info

€ **123,90**





Cento



Cento 22V



L-Boxx H



Podstavec



Pojazdný podvozok



Sada príslušenstva 1



Sada príslušenstva 2



Sada príslušenstva 3



Sada príslušenstva 4

Príslušenstvo REMS Cento / REMS Cento 22 V

Rezné koliesko Cu-INOX

na rúrky systémov s lisovanými tvarovkami z nerezovej ocele, medi, uhlíkovej ocele
Obj.č. 845050 R

€ 123,-

Rezné koliesko Cu

špeciálne na rúrky systémov s lisovanými tvarovkami z medi
Obj.č. 845053 R

€ 123,-

Rezné koliesko St

na oceľové, liatinové rúrky (SML)
Obj.č. 845052 R

€ 123,-

Rezné koliesko V, s 10

na plastové a vrstvené rúrky, hrúbka steny s ≤ 10 mm
Obj.č. 845051 R

€ 123,-

REMS REG 28 - 108

vnútorný odhrotač na rúrky Ø 28 - 108 mm, Ø ¼ - 4", pre elektrický otáčavý pohon prostredníctvom rezného kolieska stroja na delenie rúrok REMS Cento, REMS Cento 22 V (s REMS rezným kolieskom obj.č. 845050 alebo 845053).
Obj.č. 113840 R € 380,-

€ 309,-

Kufor systému L-Boxx H

pre REMS Cento / REMS Cento RF
Obj.č. 845085 R

€ 163,-

Posuvná páka s nástrčnou pružinou

na ovládanie pohonného stroja na podlahe
Obj.č. 845218 R

€ 105,-

Podpera rúr 1

výškovo nastaviteľná, pre rúrky Ø 40-110 mm, Ø 1½ - 4", pri ovládaní pohonnej jednotky posuvnou pákou na podlahe
Obj.č. 845220 R

€ 174,-

Vodiaca kladka, sada 4 kusov,

z kalenej presnej ocelevej rúrky
Obj.č. 845118 R

€ 245,-

Vodiaca kladka INOX, sada 4 kusov,

z nerezovej ocelevej rúrky
Obj.č. 845110 RINOX

€ 346,-

Označovací prístroj

na označenie nástrčnej hĺbky tvaroviek na rúrkach. Pre REMS Cento, REMS Akku-Cento 22 V.
Obj.č. 845530 R

€ 149,-

Podstavec

Obj.č. 849315 R

€ 248,-

Podstavec pojazdný

Obj.č. 849310 R

€ 402,-

Sada príslušenstva 1

obsahujúca podstavec a REMS Herkules 3B
Obj.č. 120X01 R € 630,-

€ 499,-

Sada príslušenstva 2

obsahujúca Jumbo, Herkules 3B a Herkules Y
Obj.č. 120X02 R € 1 120,-

€ 899,-

Sada príslušenstva 3

obsahujúca Jumbo E a Herkules 3B
Obj.č. 120X03 R € 710,-

€ 519,-

Sada príslušenstva 4

obsahujúca pojazdný podvozok a REMS Herkules 3B
Obj.č. 120X04 R € 790,-

€ 619,-

REMS DueCento – delenie do Ø 225 mm.

Pravouhlé. Bez triesok. Vhodné pre zvarovanie. Rýchle. Bez vonkajšieho otrepu. Na sucho. Univerzálny pre mnoho druhov rúrok.

Jedinečný! Patent EP 1 782 904

Poháňané rezné koliesko a priamočiary posuv pre rýchle delenie.



Info

Kvalitný nemecký výrobok



REMS DueCento Basic

Stroj na delenie rúrok pre rýchle, pravouhlé delenie rúrok Ø 40 - 225 mm, bez vonkajšieho otrepu. Pre rúrky systémov s lisovanými tvarovkami z nehrdzavejúcej ocele, uhlíkovej ocele, medi, Ø 54 - 225 mm. Pre oceľové rúrky EN 10255 (DIN 2440) DN 40 - 150, Ø 1½ - 6", liatinové rúrky (SML) EN 877 (DIN 19522) DN 50 - 200, plastové rúrky SDR 11, hrúbka steny s ≤ 21 mm, Ø 40 - 225 mm, Ø 1¼ - 8", vrstvené rúrky Ø 40 - 110 mm. S bezúdržbovou prevodovkou, osvedčeným univerzálnym motorom 230 V, 50 - 60 Hz, 1200 W. Otáčky 115 min⁻¹. Vodiace kladky z kalených presných oceľových rúrok na rúrky Ø 100 - 225 mm, Ø 4 - 6". Bezpečnostný nožný spínač. Prstencový kľúč. 2 kusy podpier rúr 1 pre rúrky Ø 100 - 225 mm, Ø 4 - 8". V kartóne.
Obj.č. 845004 R220 € 3 290,-

ZADARMO*

Super-ponuka!*

Pri zakúpení REMS DueCento Basic obdržíte 3 rezné kolieska podľa Vášho výberu zdarma! Ušetríte navyše medzi € 369,- až € 483,-.



Obj.č. 845X03 R220 €

3 199,-



REMS Contact – Superrýchle elektrické spájkovanie, napr. Ø 18 mm len za 18 s. 4 m dlhý kábel spájkových klieští.

Prevádzkový výkon = spájkový výkon = 1750W! Vďaka tomu doba spájkovania napr. pre Ø 18 mm iba 18s.



Info

REMS Contact Super-Pack

Elektrický spájovací prístroj na spájkovanie medených rúrok bez plameňa Ø 6–54 mm, Ø ¼–2¼". 230 V, 50–60 Hz, 1750 W, riadiace napätie 24 V. Spájkovacie kliešte s 4 m dlhým káblom, bezpečnostný transformátor, 4 kusy prizmatických elektród, 2 kusy tyčových elektród, 250 g kvalitnej spájky REMS Lot Cu 3, 250 g kvalitnej pasty na mäkké spájkovanie REMS Paste Cu 3, 1 rezák rúrok REMS RAS Cu-INOX 3-35, balenie s 10 kusmi čistiacich žíniek REMS Cu-vlies. V pevnom kryte z ocelového plechu. V kartóne.

Novinka



Kvalitný nemecký výrobok

	Obj.č.	€	Akcia €
REMS Contact Super-Pack	164052 R220	1 420,00	1 199,00



Ideálny pre inštalatéra!

Tepelný článok podľa DVS.
Elektronické riadenie teploty.
Rýchloupínacie zariadenie vhodné i pre šikmé odbočky.



Info

REMS SSM 160RS

Stroj s tepelným článkom pre zvarovanie na tupo plastových rúrok a tvaroviek z PB, PE, PP, PVDF. PE Ø 40–90 mm SDR ≥ 6, PE Ø 40–110 mm SDR ≥ 9, PE Ø 40–125 mm SDR ≥ 11, PE Ø 40–140 mm SDR ≥ 17, PE Ø 40–160 mm SDR ≥ 21. Prístroj s tepelným článkom pre zvarovanie na tupo s tepelným článkom povlakovaným teflonom 230 V, 50–60 Hz, 1200 W. Nastaviteľná teplota 180–290°C, prednastavené na PE rúrky. Elektronická regulácia teploty. Elektrický hoblík 230 V, 50–60 Hz, 500 W. Prítláčné zariadenie. Ochranný kryt na tepelný článok. Elektrický hoblík 230 V, 50–60 Hz, 500 W. Prítláčné zariadenie. Rýchloupínacie zariadenie, i pre šikmé odbočky, skladajúci sa z 2 zverákov majúcich po 2 upínacích vložkách pre rúrky Ø 40, 50, 56, 63, 75, 90, 110, 125, 135, 140, 160 mm. 2 podpery rúrok Ø 160 mm s vložkami podpier Ø 40, 50, 56, 63, 75, 90, 110, 125, 135, 140 mm. Pracovný kľúč. Kufor z ocelového plechu na upínacie vložky a vložky podpier. Rúrkový podstavec = Podstavec = Transportné zariadenie.
Obj.č. 252026 R220 € 5 210,-

€ **4 239,-**

REMS EMSG 160-2 – automatické zvarovanie.

Elektronické riadenie. Akustická a optická kontrola priebehu zvarovania.



Info



REMS MSG – racionálne polyfúzne zvarovanie tvaroviek.

Tepelné články v súlade s DVS. Vysoko hodnotný PTFE potah.



Info



REMS MSG 63 FE Set 20+25+32

Prístroj s tepelným článkom pre polyfúzne zvarovanie plastových rúrok a tvaroviek z PB, PE, PP, PVDF. Tepelný článok 230 V, s PTFE potiahnutými varnými hrdlami, varnými objímkami pre Ø 20, 25, 32 mm. Pevne nastavená teplota na 263 °C pre PP-rúrky, s elektronickou reguláciou teploty. Odkladací stojan. Držiak pre pracovný stôl k prípevneniu prístroja v horizontálnej alebo vertikálnej polohe. Šesťhranný kľúč pre montáž a demontáž varných hrdiel a varných objímok. V pevnom kufri z ocelového plechu.
Obj.č. 256233 R220 € 660,-

REMS EMSG 160-2

Prístroj na zvarovanie elektrotvaroviek, 230 V, 50–60 Hz, 1000 W, na zvarovanie odpadového potrubia zvarovacími elektrotvarovkami od PE výrobcov Akatherm-Euro, Coes, Geberit, Valsir, Waviduo, Ø 32–160 mm. Elektronicky riadený, s akustickým a optickým sledovaním procesu zvarovania. V pevnej, proti nárazu odolnej plastovej skrini s karabínou. Zvarovacie vedenie 3,9 m. Ručná škrabka na rúrky. V pevnom kufri.
Obj.č. 261002 R220 € 880,-

€ **719,-**

€ **509,-**

do
2"



Vysoký chladiaci výkon, napr. 3/4" oceleová rúrka iba za 9 min*.



Kvalitný nemecký výrobok

*Okolité teplota/teplota vody cca 20°C.

REMS Frigo 2 F-Zero – elektricky zmraziť miesto vyprázdniť. Super rýchlo do 2".



Info

Jednodielne zmrazovacie hlavy pre hlavný pracovný rozsah Ø 1/4–1" popr. Ø 15–35 mm, nie sú nutné žiadne redukčné vložky. Mimoriadne kompaktné mraziace hlavy s geometricky špeciálne vytvorenými priehlbínami k upnutiu na zakaždým rozdielne priemery rúrok. Veľmi úzke, iba 50 mm široké. Všade použiteľné, i na úzkych miestach. Nie je nutné žiadne mazanie /pasty.

REMS Frigo 2 F-Zero Set

Elektrický zmrazovač rúrok s uzavretým obehom zmrazovacieho média. Na oceleové, medené, plastové, vrstvené rúrky, Ø 1/4–2", Ø 10–60 mm. Zmrazovací agregát 230 V, 50 Hz, 430 W, 2 hadice s chladivom, 2,5 m dlhšej, 2 upínacie pásky, 2 LCD-digitálne teploměry, fľaša s rozprašovačom. Výbava pre Ø 1/4–1 1/4", 15–42 mm. V pevnom kryte z oceleového plechu. V kartóne.

Obj.č. 131012 R220 € 2 090,-

€ **1 439,-**



Rozširovacia sada 1 1/2–2" / 54–60 mm

Obj.č. 131160 R € 274,-

€ **143,-**

REMS Eskimo - zmraziť miesto vyprázdniť. Super rýchly. Automatický prívod zmrazovacieho média.

Obzvlášť úzke, nezničiteľné zmrazovacie manžety. Vysoký tepelný výkon, napr. 3/4" oceleová rúrka len za 4 min.*



Info

do
2"



Kvalitný nemecký výrobok

REMS Eskimo Set

Zmrazovač rúrok pre zmrazovacie médium kyslíčnik uhličitý. Pre oceleové, medené, plastové a vrstvené rúrky, Ø 1/4–2", Ø 10–60 mm. Po 2 kusoch zmrazovacích manžiet v 10 rôznych veľkostiach pre celkový pracovný rozsah, pripojenie na fľašu s T-rozdeľovačom, uzatvárací matica, 2 rukoväte s injektorom, 2 vysokotlakové hadice. V pevnom kufri. Obj.č. 130002 R € 680,-

€ **499,-**

*Okolité teplota/teplota vody cca 18°C.

Robustné kvalitné náradie pre tvrdé zaťaženie a dlhú životnosť.

Robustné prevedenie z chrom-vanadovej ocele, celokovovo zápusťkovo kované, zušľachtené, s práškovým nástrekom. Kalené ozubenie, vysoko odolné proti opotrebeniu.



Info



Info



REMS Catch S 1" + S 1 1/2" + W 240

Hasák s čeľuťami tvaru S, švédsky model DIN 5234 – tvar C. Sika kliešte s prestrčeným kĺbom (remeslo), nastaviteľné do 7 polôh. ISO 8976.

Obj.č. 116X01 R € 182,-

€ **115,90**

REMS Catch S 1" + S 1 1/2" + S 2"

Hasák s čeľuťami tvaru S, švédsky model DIN 5234 – tvar C.

Obj.č. 116X02 R € 262,-

€ **163,90**

REMS Sinus – ohyby rúrok bez vrások.



Info

Kvalitný nemecký výrobok



REMS Sinus Set

Ručná ohybačka rúrok Ø 10–32 mm, Ø 3/8–3/4", do 180°. Tvrdé, polotvrdé, mäkké medené rúrky, i tenkostenné, Ø 10–22 mm, Ø 3/8–3/4", mäkké opláštené medené rúrky, i tenkostenné, Ø 10–18 mm, rúrky systémov s lisovanými tvarovkami z nehrdzavejúcej ocele, C-occe opláštené, Ø 12–18 mm, C-occe Ø 12–22 mm, mäkké vrstvené oceleové presné rúrky Ø 10–20 mm, elektroinštalačné rúrky EN 50086 Ø 16–20 mm, -vrstvené rúrky Ø 14–32 mm, ai. Pohonné zariadenia, nástrčný čap. Ohybacie segmenty a šmykádlá. REMS sprej pre ohybanie. V pevnom kufri z oceleového plechu.

Set 15+18+22

Obj.č. 154001 R € 920,-

€ **629,-**

Set 14+16+18

Obj.č. 154002 R € 880,-

€ **629,-**

Set 12+15+18+22

Obj.č. 154003 R € 1 030,-

€ **749,-**

Set 10+12+14+16+18+22

Obj.č. 154004 R € 1 290,-

€ **919,-**



Info

Kvalitný nemecký výrobok

REMS 22V
LI-ION TECHNOLOGY
2,5 Ah 5,0 Ah 9,0 Ah



REMS Hydro-Swing 22 V – Ohýbajte rúrky tam, kde budú položené. Mobilná, ľahká, ľahko ovládateľná. Univerzálne použiteľná pre mnoho druhov rúrok.

Akumulátor Li-Ion 22V, 2,5 Ah, 54 Wh, pre ca. 110 ohybov nehrdzavejúcej ocelevej rúrky systémov s lisovanými tvarovkami Ø 22 mm na jedno nabitie akumulátora*.

XL-BOXX

REMS Hydro-Swing 22 V

Akumulátorová ohýbačka rúrok Ø 10–32 mm, Ø ¼–¾", do 90°. Mäkké medené rúrky Ø 10–22 mm, Ø ¼–¾", s ≤ 1 mm, mäkké opláštene medené rúrky Ø 10–18 mm, Ø ¼–¾", s ≤ 1 mm, rúrky systémov s lisovanými tvarovkami z mäkkej C-oceli opláštene Ø 12–18 mm, s ≤ 1,2 mm, mäkké presné oceleové rúrky Ø 10–18 mm, s ≤ 1,5 mm, vrstvené rúrky Ø 14–32 mm. Elektrohydraulický pohon s akumulátorovým motorom 22V, 380 W, s vysokou ťažnou silou, robustnou planétovou prevodovkou, mimoosým piestovým čerpadlom a kompaktným vysokovýkonným hydraulickým systémom. Bezpečnostný spínač. LED-pracovné svetlo. Akumulátor Li-Ion 22V, 2,5 Ah, 54 Wh, rýchlonabíjačka Li-Ion 220–240V, 50–60 Hz, 70 W, 22V. Do Ø 26 mm s ohýbacími segmentami, s držiakom šmykádiel H-S Ø 10–26 mm so šmykadiami. Do Ø 32 mm s ohýbacími segmentami, s 2 držiakmi šmykádiel Ø 10–26 mm a Ø 32 mm so šmykadiami. V kufri systému XL-Boxx.

Mäkké medené rúrky ai.

Set 12 + 15 + 18 + 22

Obj.č. 153410 RX220 € 1 580,-

Vrstvené rúrky ai.

Set 16 + 18 + 20 + 25/26 + 32

Obj.č. 153417 R220 € 1 800,-

Vrstvené rúrky, mäkké medené rúrky ai.

Set 10 + 12 + 14 + 15 + 16 + 17 + 18 + 20 + 22 + 25/26 + 32,

¾ + ½ + ⅝ + ⅜ + ⅙"

Obj.č. 153418 RX220 € 2 020,-

Hydro-Swing 22 V Basic-Pack\IP

Bez akumulátora, bez rýchlonabíjačky.

Bez ohýbacích segmentov, bez držiakov šmykádiel.

V kufri systému XL-Boxx.

Obj.č. 153402 R22 € 880,-

€ **1 299,-**

€ **1 479,-**

€ **1 619,-**

€ **759,-**

REMS Hydro-Swing 22 V INOX

REMS Hydro-Swing 22V s ohýbacími segmentami z hliníka, zvlášť tiež pre

Geberit Mapress Edelstahl (EN 10088, 1.4401),

Geberit Mapress Edelstahl (EN 10088, 1.4521, bez niklu),

Geberit Mapress C-Stahl (EN 10305-3, 1.0034 (E195)),

Viega Sanpress (EN 10088, 1.4401),

Viega Prestabo (EN 10305-3, 1.0308 (E235)).

Rúrky systémov s lisovanými tvarovkami z nehrdzavejúcej ocele, mäkké medené rúrky ai.

Set 15+18+22

Obj.č. 153419 R220 € 1 680,-

€ **1 369,-**

*Okolité teplota cca 20°C.

REMS Swing – ohýbajte rúrky tam, kde budú položené do Ø 32 mm.

Super rýchla práca vďaka praktickej multifunkčnej páke pre rýchly posun vpred a vzad. Ozubený hrebeň z kalenej ocele.



Info



Kvalitný nemecký výrobok



REMS Swing

Jednoručná ohýbačka rúrok Ø 10–32 mm, Ø ¼–¾", do 90°. Mäkké medené rúrky

Ø 10–22 mm, Ø ¼–¾", s ≤ 1 mm, mäkké opláštene medené rúrky Ø 10–18 mm, Ø ¼–¾",

s ≤ 1 mm, mäkké opláštene uhlíkové oceleové rúrky systémov s lisovanými tvarovkami

Ø 12–18 mm, s ≤ 1,2 mm, mäkké presné oceleové rúrky Ø 10–18 mm, s ≤ 1 mm, vrstvené

rúrky Ø 14–32 mm. Do Ø 26 mm s pohonom ohýbačky, ohýbacími segmentami, unášačom

šmykádiel S Ø 10–26 mm so šmykadiami, v pevnom kufri z oceleového plechu / kufri. Do

Ø 32 mm s pohonom ohýbačky, ohýbacími segmentami, 2 unášačmi šmykádiel Ø 10–26 mm

a Ø 32 mm so šmykadiami, v pevnom kufri.

Medené rúrky ai.

Set 12 + 15 + 18 + 22

Obj.č. 153025 R € 410,-

€ **309,-**

Vrstvené rúrky ai.

Set 14 + 16 + 18 + 20 + 25/26

Obj.č. 153022 R € 428,-

€ **329,-**

Vrstvené rúrky ai.

Set 16 + 18 + 20 + 25/26 + 32

Obj.č. 153023 R € 700,-

€ **549,-**

Pre vrstvené rúrky Uponor Uni Pipe PLUS Ø 16–32 mm

REMS Swing UP Set 16 + 20 + 25 + 32

S pohoným zariadením UP, ohýbacími segmentmi UP, ohýbacími segmentmi UP s menšími polomerami ohybu,

unášač šmykádiel UP Ø 16–32 mm so šmykadiami,

v pevnom kufri z oceleového plechu.

Obj.č. 153030 R € 630,-

€ **489,-**

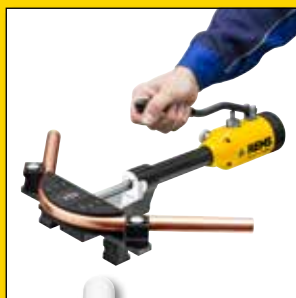

Kvalitný nemecký výrobok



REMS Hydro-Swing – ľahká práca bez námahy vďaka olejovému hydraulickému prevodu sily. Ideálny pre vrstvené rúrky do Ø 32 mm.

Tiež pre nerezové ocelové rúrky do Ø 22 mm.

REMS Hydro-Swing

Olejová hydraulická ručná ohýbačka Ø 10–32 mm, Ø 3/8–7/8", do 90°. Mäkké medené rúrky Ø 10–22 mm, Ø 3/8–7/8", s ≤ 1 mm, mäkké opláštene medené rúrky Ø 10–18 mm, Ø 3/8–5/8", s ≤ 1 mm, rúrky systémov s lisovanými tvarovkami z mäkkej C-oceli opláštene Ø 12–18 mm, s ≤ 1,2 mm, mäkké presné ocelové rúrky Ø 10–18 mm, s ≤ 1,5 mm, vrstvené rúrky Ø 14–32 mm. Do Ø 26 mm s pohonom, ohýbacími segmentami, s držiakom šmykádiel H-S Ø 10–26 mm so šmykádlami, v pevnom kufri. Do Ø 32 mm s pohonom, ohýbacími segmentami, s 2 držiakmi šmykádiel Ø 10–26 mm a Ø 32 mm so šmykádlami, v pevnom kufri.

Mäkké medené rúrky ai.

Set 12 + 15 + 18 + 22

Obj.č. 153525 RX € 800,-

€ **619,-**

Vrstvené rúrky ai.

Set 16 + 18 + 20 + 25/26 + 32

Obj.č. 153523 R € 920,-

€ **689,-**

Vrstvené rúrky, mäkké medené rúrky ai.

Set 10 + 12 + 14 + 15 + 16 + 17 + 18 + 20 + 22 + 25/26 + 32,

3/8 + 1/2 + 5/8 + 3/4 + 7/8"

Obj.č. 153528 RX € 970,-

€ **789,-**

REMS Hydro-Swing INOX

REMS Hydro-Swing s ohýbacími segmentami z hliníka, zvlášť tiež pre Geberit Mapress Edelstahl (EN 10088, 1.4401), Geberit Mapress Edelstahl (EN 10088, 1.4521, bez niklu), Geberit Mapress C-Stahl (EN 10305-3, 1.0034 (E195)), Viega Sanpress (EN 10088, 1.4401), Viega Prestabo (EN 10305-3, 1.0308 (E235)).

Rúrky systémov s lisovanými tvarovkami z nehrdzavejúcej ocele, mäkké medené rúrky ai.

Set 15 + 18 + 22

Obj.č. 153510 R € 880,-

€ **679,-**



Kvalitný nemecký výrobok



3-nohy podstavec (príslušenstvo)



REMS Python – ušetríte drahé tvarovky. Super ľahké ohýbanie do Ø 2", Ø 75 mm.



REMS Python

Olejová hydraulická ručná ohýbačka pre rozmerovo presné ohýbanie rúr do 90°. Ocelové rúry EN 10255 Ø 3/8 - 2", vrstvené rúry Ø 32 - 75 mm. Pohonné zariadenie s držiakom šmykádiel, vrchným držiakom klzných valčekov so stranovo posuvnou doskou pre klzné valčeky, 2 klznými valčekmi, s ohýbacími segmentami St popr. V.

Ocelové rúry

Set St 3/8 + 1/2 + 3/4 + 1 + 1 1/4"

Obj.č. 590020 R € 1 920,-

€ **1 489,-**

Ocelové rúry

Set St 1/2 + 3/4 + 1 + 1 1/4 + 1 1/2 + 2"

Obj.č. 590021 R € 2 060,-

€ **1 639,-**

Vrstvené rúry

Set V 40 + 50 + 63 mm

Obj.č. 590022 R € 1 950,-

€ **1 569,-**

3-nohy podstavec

Obj.č. 590150 R

€ **193,-**

Ohýbací segment a šmykádlá 75 mm

Obj.č. 590063 R

€ **800,-**

REMS Curvo / REMS Curvo 22 V – ohýbanie rúrok bez vrások do Ø 40 mm, 180°.

REMS Curvo – Ohýbať, miesto drahých tvaroviek!

REMS Curvo sa už po niekoľkých málo ohyboch zaplatí.

Bez zveráku.

Bez nastavovania okamžite použiteľná.



Info



1000 W – len 8 kg
Kvalitný nemecký výrobok

REMS Curvo

Elektrická ohýbačka rúrok Ø 10–40 mm, Ø ¼–1¾", do 180°. Tvrdé, polotvrde, mäkké medené rúrky, i tenkostenné, Ø 10–35 mm, Ø ¾–1¾", mäkké opláštené medené rúrky, i tenkostenné, Ø 10–18 mm, hrubostenné medené rúrky K65 pre chladiacu a klimatizačnú techniku EN 12735-1 Ø ¾–1¾", rúrky systémov s lisovanými tvarovkami z nehrdzavejúcej ocele Ø 12–28 mm, C-ocle, tiež opláštené, Ø 12–28 mm, mäkké presné ocelové rúrky Ø 10–28 mm, ocelové rúry EN 10255 Ø ¼–¾", elektroinštalačné rúrky EN 50086 Ø 16–32 mm, vrstvené rúrky Ø 14–40 mm a ďalšie. Pohonný stroj s prevodmi nevyžadujúcimi údržbu s bezpečnostnou klznou trecou spojku, univerzálnym motorom 230 V, 50–60 Hz, 1000 W, plynulým, elektronickým bezpečnostným spínačom, pravým a ľavým chodom. Rýchly a plazivý chod pre rozmerovo presné ohýbanie. Nástrčný čap. Aretačný čap. Ohýbacie segmenty a šmýkadlá¹. V pevnom kufrí z ocelového plechu.

REMS Curvo	Obj.č.	€	Akcia €
Set 15 + 18 + 22	580026 R220	1 970,00	1 659,00
Set 15 + 22 + 28	580040 R220	2 220,00	1 869,00
Set 15 + 18 + 22 + 28	580036 R220	2 330,00	1 939,00



* Okolité teplota cca 20°C.

REMS Curvo 22 V – Mobilná, ľahká, ľahko ovládateľná.

Ohýbať, miesto drahých tvaroviek! REMS Curvo 22 V sa už po niekoľkých málo ohyboch zaplatí. Bez zveráku. Bez nastavovania okamžite použiteľná. Akumulátor Li-Ion 22 V, 5,0 Ah, 108 Wh, pre 90 ohybov nehrdzavejúcej ocele rúry systémov s lisovanými tvarovkami Ø 22 mm na jedno nabitie akumulátora².



Info



len 8,5 kg
Kvalitný nemecký výrobok



REMS Curvo 22 V

Akumulátorová ohýbačka rúrok Ø 10–40 mm, Ø ¼–1¾", do 180°. Tvrdé, polotvrde, mäkké medené rúrky, i tenkostenné, Ø 10–28 mm, Ø ¾–1¾", mäkké opláštené medené rúrky, i tenkostenné, Ø 10–18 mm, hrubostenné medené rúrky K65 pre chladiacu a klimatizačnú techniku EN 12735-1 Ø ¾–1¾", rúrky systémov s lisovanými tvarovkami z nehrdzavejúcej ocele Ø 12–28 mm, C-ocle, tiež opláštené, Ø 12–28 mm, mäkké presné ocelové rúrky Ø 10–28 mm, ocelové rúry EN 10255 Ø ¼–¾", elektroinštalačné rúrky EN 50086 Ø 16–25 mm, vrstvené rúrky Ø 14–40 mm a ďalšie. Pohonný stroj s prevodmi nevyžadujúcimi údržbu s bezpečnostnou klznou trecou spojku, osvedčeným akumulátorovým motorom 22 V, plynulým, elektronickým bezpečnostným spínačom, pravým a ľavým chodom. Rýchly a plazivý chod pre rozmerovo presné ohýbanie. Kontrola stavu stroja s ochranou proti preťaženiu, sledovanie teploty, kontrola stavu nabitia. Akumulátor Li-Ion 22 V, 5,0 Ah, 108 Wh, rýchlonabíjačka 100–240 V, 50–60 Hz, 90 W, 22 V. Nástrčný čap. Aretačný čap. Ohýbacie segmenty a šmýkadlá¹. V pevnom kufrí z ocelového plechu.

REMS Curvo 22 V	Obj.č.	€	Akcia €
Set 15 + 18 + 22	580051 R220	2 890,00	2 169,00
Set\IP 15 + 18 + 22 Bez akumulátora, bez rýchlonabíjačky.	580091 R22	2 180,00	1 869,00
Set 15 + 22 + 28	580059 R220	3 050,00	2 369,00
Set 15 + 18 + 22 + 28	580053 R220	3 160,00	2 449,00
Set\IP 15 + 18 + 22 + 28 Bez akumulátora, bez rýchlonabíjačky.	580092 R22	2 550,00	2 129,00

Držiak prístroja 3B

výškovo nastaviteľný, 3 nohy
Obj.č. 586100 R € 279,-

€ **163,-**

¹REMS Curvo/Curvo 22 V Set sa dodáva s ohýbacími segmentami a šmýkadlami s vždy najmenším polomerom, viď. Katalóg.

REMS Curvo 50 – ohýbanie veľkých rúr bez vrások do Ø 50 mm, 90°.



Info

Bez zveráku.

Bez nastavovania okamžite použiteľná.

REMS Curvo 50 Basic-Pack

Elektrická ohýbačka rúrok Ø 10–50 mm, do 90°. Ocelové rúrky EN 10255 Ø ¼–1¼", nehrdzavejúce ocelové rúrky EN ISO 1127, EN 10217-7, Ø ½–1¼", s ≤ 2,6 mm, tvrdé, polotvrde, mäkké medené rúrky, Ø 10–42 mm, tenkostenné medené rúrky Ø 10–35 mm, hrubostenné medené rúrky K65 pre chladiacu a klimatizačnú techniku EN 12735-1 Ø ¾–1¾", rúrky systémov s lisovanými tvarovkami z nehrdzavejúcej ocele Ø 12–42 mm, C-ocle Ø 12–42 mm, C-ocle opláštené Ø 12–28 mm, vrstvené rúrky Ø 14–50 mm a ďalšie. Pohonná jednotka s prevodmi nevyžadujúcimi údržbu s bezpečnostnou klznou trecou spojku, univerzálnym motorom 230 V, 50–60 Hz, 1000 W, plynulým, elektronickým bezpečnostným spínačom, pravým a ľavým chodom. Štvorhranný unášač 35–50, podpera 35–50 (pre ohýbacie segmenty a šmýkadlá Ø 35 R 100, Ø 42 R 140, Ø 50 R 135, Ø 1" R 100, Ø 1¼" R 140), nástrčný čap. V pevnej transportnej debni.
Obj.č. 580110 R220 € 3 950,-

€ **3 369,-**

Štvorhranný unášač 10-40, podpera 10-40

pre ohýbacie segmenty a šmýkadlá REMS Curvo, REMS Curvo 22 V, REMS Sinus, pozri tabuľku.

Obj.č. 582120 R

€ **346,-**



1000 W

Kvalitný nemecký výrobok





REMS Herkules XL 12" – Super stabilný pre rúry do 12".



Info

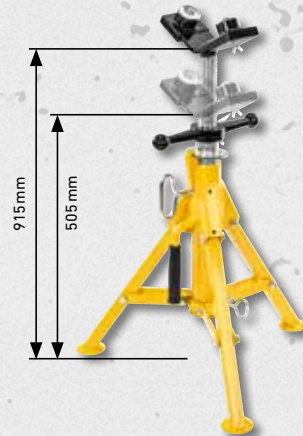

REMS Herkules XL 12"

Výškovo nastaviteľná, sklopná podpera materiálu na rúry, plný materiál, Ø 1¼–12", Ø 42–324 mm. Nosnosť ≤ 450 kg. V kartóne.
Obj.č. 120125 R € 413,-

€ **309,-**

REMS Aquila 3B

Prenosná stanica pre opracovanie rúrok.
Bezpečné upínanie rúrok do 6". Kdekoľvek.



Info

Ø 10–165 mm, ¼–6"



REMS Aquila 3B

Stanica pre opracovanie rúrok s refazovým upínacím zverákom na rúčky pre upínanie rúrok, plného materiálu, Ø 10–165 mm, Ø ¼–6". Pracovná doska s integrovaným refazovým upínacím zverákom s dvojitou upínacou čelistou, podporou rúrok, držiakmi nástrojov, 3 ohýbacími prípravkami pre ohýbanie rúrok Ø 10–26 mm, Ø ¼–¾", upínacou hlavou. Skladací trojnohý podstavec s odkladacou doskou. Nosnosť ≤ 450 kg. V kartóne.
Obj.č. 120270 R € 610,-

€ **469,-**

REMS Aquila WB

Bezpečné upínanie rúrok do 6".



Info



Ø 10–165 mm, ¼–6"

Kvalitný nemecký výrobok

REMS Aquila WB

Vysoko kvalitný refazový upínací zverák na upínanie rúrok, plného materiálu, Ø 10–165 mm, Ø ¼–6". Základná doska s integrovaným refazovým upínacím zverákom pre upínanie rúrok s dvojitou upínacou čelistou, podporou rúrok, ohýbacími prípravkami. Na pracovný stôl. V kartóne.
Obj.č. 120250 R € 355,-

€ **279,-**



Pracovná doska 1100 × 700 × 26 mm
Pracovná výška 800 mm
Hmotnosť 28 kg
Nosné zafatzenie ≤ 300 kg

Pracovná doska 800 × 600 × 22 mm
Pracovná výška 800 mm
Hmotnosť 23 kg
Nosné zafatzenie ≤ 300 kg

REMS Jumbo – ľahko prenosný a ľahký. Bleskurýchlo postavený a zložený.



Info



REMS Jumbo

Składací pracovný stôl s lomeným pákovým uzáverom. Pracovná doska podľa DIN 68 705. V kartóne.
Obj.č. 120200 R € 510,-

€ **419,-**

REMS Jumbo E

Składací pracovný stôl s lomeným pákovým uzáverom. Pracovná doska podľa DIN 68 705. V kartóne.
Obj.č. 120240 R € 329,-

€ **249,-**



Info

REMS Spezial – vysoko legovaná závitorezná látka.

Na báze minerálneho oleja, umývateľná vodou.

REMS Spezial 5 l bandaska

Obj.č. 140100 R € 85,20

€ **66,90**

REMS Spezial 600 ml sprej

Obj.č. 140105 R € 26,70

€ **21,90**

Kvalitný nemecký výrobok



Info

REMS Sanitol – bezminerálna závitorezná látka.

Úplne rozpustná vo vode. Bez minerálneho oleja, bez etanolu. Ku kontrole vypláchnutia sfarbený do červena. Vynikajúca ochrana proti korózii.

REMS Sanitol 5 l bandaska

Obj.č. 140110 R € 197,-

€ **155,90**

REMS Sanitol 600 ml sprej

Obj.č. 140115 R € 38,40

€ **29,90**



W1.303



7808-649

REMS eva – inštalátérova závitnica.



Info

Zvlášť ľahké narezávanie a rezanie závitov vďaka presnému prevedeniu závitoreznej hlavy, závitových čelustí a krytu ako kompaktnej jednotky. Páka račne z ocele, potiahnutá silným plastom.



Kvalitný nemecký výrobok

REMS eva Set R ½+¾+1+1¼

Ručná závitnica s rýchlomyeniteľnými závitoreznými hlavami ½-2", 16-50 mm, skrutkové závitky 6-30 mm, ¼-1". Pre pravotočivé a ľavotočivé závitky. 1 páková račna pre celý rozsah rezania. Rýchlomyeniteľné závitorezné hlavy R ½-¾-1-1¼ s reznými čelustami pre rúrkové kuželové závitky podľa ISO 7-1, EN 10226 (DIN 2999, BSPT) R pravotočivé. V pevnom kufri z ocelového plechu.

Obj.č. 520015 € 560,-

€ **409,-**

REMS eva Set R ½+¾+1+1¼+1½+2

Ručná závitnica s rýchlomyeniteľnými závitoreznými hlavami R ½-¾-1-1¼-1½-2. V pevnom kufri z ocelového plechu.

Obj.č. 520017 € 780,-

€ **599,-**



Rýchlomyeniteľné závitorezné hlavy REMS S



Info

Riešenie na ťažko prístupných miestach, napr. vo výlomoch múrov, na odkrytých rúrkach, v šachtách. Prídavné, precízne rúrkové vedenie na strane krytu pre perfektné vystredenie rúrky a ľahké narezávanie.



Kvalitný nemecký výrobok

Závitorezné hlavy REMS S Set R ¾+½+¾"

Rýchlomyeniteľné závitorezné hlavy S, predĺženie 300 mm. V pevnom kufri z ocelového plechu.

Obj.č. 520025 R € 640,-

€ **569,-**



REMS Amigo / REMS Amigo 2 / REMS Amigo 22 V – Elektrická závitnica s rýchlovymeniteľnými závitoreznými hlavami.



REMS Amigo
1200 W – len 3,5 kg



Info

Kvalitný nemecký výrobok



REMS Amigo 2
1700 W – len 6,5 kg



Info



REMS Amigo 22V
500 W – len 5,6 kg



Info



Označenie	Rýchlovymeniteľné závitorezné hlavy REMS eva	Obj.č.	€	REMS Amigo 2 Set + REMS Aquila 3B Hodnota € 2 580,-	Akcia €
REMS Amigo Set R ½ + ¾ + 1 + 1¼ Na rúrkové závitky ½–1¼", 16–40 mm, skrutkové závitky 6–30 mm, ¼–1". Na pravé a ľavé závitky. V pevnom kufrí z oceleového plechu.	Pre kónické rúrkové závitky ISO 7-1, EN 10226 (DIN 2999, BSPT) R ½-¾-1-1¼ pravé.	530020 R220	1 250,00		989,00
REMS Amigo 2 Set R ½ + ¾ + 1 + 1¼ + 1½ + 2 Na rúrkové závitky ½–2", 16–50 mm, skrutkové závitky 6–30 mm, ¼–1". Na pravé a ľavé závitky. V pevnom kufrí z oceleového plechu.	Pre kónické rúrkové závitky ISO 7-1, EN 10226 (DIN 2999, BSPT) R ½-¾-1-1¼-1½-2 pravé.	540020 R220	1 980,00		1 539,00
REMS Amigo 2 Set R ½ + ¾ + 1 + 1¼ + 1½ + 2 Na rúrkové závitky ½–2", 16–50 mm, skrutkové závitky 6–30 mm, ¼–1". Na pravé a ľavé závitky. V pevnom kufrí z oceleového plechu.	Pre kónické rúrkové závitky ISO 7-1, EN 10226 (DIN 2999, BSPT) R ½-¾-1-1¼-1½-2 pravé.	540020 R220	1 980,00	540X01 R220	1 919,00
REMS Amigo 22V Set R ½ + ¾ + 1 Pre rúrkové závitky ½–1", 16–32 mm, skrutkové závitky 6–30 mm, ¼–1". Pre pravé aj ľavé závitky. V pevnom kufrí z oceleového plechu.	Pre kónické rúrkové závitky ISO 7-1, EN 10226 (DIN 2999, BSPT) R pravé príp. pre závitky pre elektroinštaláčnne rúrky EN 60423 M.	530015 R220	2 150,00		1 679,00
REMS Amigo 22V Set IP R ½ + ¾ + 1 Pre rúrkové závitky ½–1", 16–32 mm, skrutkové závitky 6–30 mm, ¼–1". Pre pravé aj ľavé závitky. Ako Obj.č. 530015, bez akumulátora, bez rýchlonabíjačky. V pevnom kufrí z oceleového plechu.	Pre kónické rúrkové závitky ISO 7-1, EN 10226 (DIN 2999, BSPT) R pravé príp. pre závitky pre elektroinštaláčnne rúrky EN 60423 M.	530017 R22	1 670,00		1 259,00

Kvalitný nemecký výrobok



Info

REMS Tornado – trieda sama o sebe.

Automatické upínacie skľučovadlo.
Univerzálna automatická závitorezná hlava.
Automatické chladenie a mazanie.

REMS Tornado 2000

Závitorezný stroj pre rúrkové závitky (1/16) ½–2", 16–63 mm, skrutkové závitky (6)10–60 mm, ¼–2". Pohonná jednotka s prevodmi nevyžadujúcimi údržbu, nožný bezpečnostný spínač s núdzovým vypínačom, 2 automatické skľučovadla, automatické mazanie a chladenie. Zo sadou náradia, ktoré tvorí univerzálna automatická závitorezná hlava pre všetky závitky, tiež dlhé závitky, automaticky sa otvárajúca, s automatickou dĺžkou závitky pre kónické závitky, závitorezná čelusta pre rúrkové závitky kónické ISO 7-1, DIN EN 10226 (DIN 2999, BSPT) R ½–¾" a R 1–2" pravé. Odrezávač rúrok, zariadenie pre vnútorné odhrotovanie rúrok, prítláčna páka. Výškovo nastaviteľná podpera pre podkladanie materiálu. Možnosť výberu z 3 motorov. Pre-nosné prevedenie na 3 rúrkových nohách, s odnímateľnou veľkou vaňou na olej a nádobou na triesky. Prevedenie T s integrovanou, ešte väčšou vaňou na olej a nádobou na triesky, na pracovný stôl, podstavec alebo pojazdný podvozok s miestom na odkladanie materiálu. V kartóne.

Obj.č. 340200 R220 € 5 310,-

€ **3 899,-**

S univerzálnou automatickou závitoreznou hlavou, automaticky sa otvárajúcou.



Info

Kvalitný nemecký výrobok

Zvlášť ľahké zarezanie.



Podstavec pojazdný a sklopný (príslušenstvo)

REMS Magnum - kompaktný stroj do 2".

REMS Magnum 2000 L-T

Závitorezný stroj pre rúrkové závit (1/16) 1/8-2", 16-63 mm, skrutkové závit (6) 8-60 mm, 1/2-2". Pohonná jednotka s prevodmi nevyžadujúcimi údržbu, nožný bezpečnostný spínač s núdzovým vypínačom, osvedčené rýchlopínacie samozosilujúce skľučovadlo, zadné ustredovacie skľučovadlo, automatické mazanie a chladenie. So sadou náradia, ktoré tvorí univerzálna automatická závitorezná hlava pre všetky závit, tiež dlhé závit, automaticky sa otvárajúca, s automatikou dĺžky závit pre kónické závit, závitorezná čeluste pre rúrkové závit kónické ISO 7-1, EN 10226 (DIN 2999, BSPT.) R 1/2-3/4" a R 1-2" pravé, rezák rúrok, zariadenie na vnútorné odhrotenie rúrok, prítláčna páka. Plocha pre odkladanie náradia. Ľahké prevedenie L-T s odnímateľnou veľkou vaňou na olej a nádobou na triesky. Univerzálny motor 230 V, 50-60 Hz, 1700 W. 53 min⁻¹. Pre pracovný stôl, podstavec, pojazdný a sklopný podstavec alebo pojazdný podstavec s podporou materiálu. V kartóne. Obj.č. 340226 R220 € 5 380,-

€ **4049,-**

Podstavec

Obj.č. 344105 R

€ 332,-

Pojazdný podvozok

Obj.č. 344100 R

€ 570,-

Podstavec pojazdný a sklopný

Obj.č. 344150 R

€ 810,-

S univerzálnou automatickou závitoreznou hlavou, automaticky sa otvárajúcou.



Info

Kvalitný nemecký výrobok

Zvlášť ľahké zarezanie.



Pojazdný podvozok (príslušenstvo)

REMS Magnum – superstroj do 3". Dokonale okrúhly a čistý závit do 3" vďaka 5 závitorezným čelustiam.

REMS Magnum 3000 L-T

Závitorezný stroj na rúrkové závit (1/16) 1/2-3", 16-63 mm, skrutkové závit (6) 18-60 mm, 1/2-2". S prevodmi nevyžadujúcimi údržbu, bezpečnostným nožným spínačom s núdzovým vypínaním, osvedčeným, samozosilujúcim rýchlopínacím rázovým skľučovadlom, zadným ustredovacím skľučovadlom a automatickým mazaním a chladením. Kompletný stroj so sadou náradia 1/16-2" a 2 1/2-3", ktorú tvorí vždy univerzálna závitorezná hlava pre všetky druhy závitov, taktiež dlhé závit, automaticky sa otvárajúca, s automatikou dĺžky závit pre kónické závit, závitorezná čeluste na kónické rúrkové závit ISO 7-1, EN 10226 (DIN 2999, SPT) R pravé, rezákom na rúrky, zariadením na odstraňovanie vnútorného otrepu, prítláčnou pákou. Plocha na odkladanie nástrojov. Ľahké prevedenie L-T s odnímateľnou, veľkou vaňou na olej a nádobou na triesky. Univerzálny motor 230 V, 50-60 Hz, 1700 W. 23 min⁻¹. Pre pracovný stôl, podstavec, pojazdný a sklopný podstavec alebo pojazdný podstavec s podporou materiálu. V kartóne. Obj.č. 380309 R220 € 7 900,-

€ **6049,-**

Podstavec pozri Magnum 2000 L-T.

S univerzálnou automatickou závitoreznou hlavou, automaticky sa otvárajúcou.



Info

Kvalitný nemecký výrobok

Zvlášť ľahké zarezanie.



Pojazdný podvozok (príslušenstvo)

REMS Magnum – superstroj do 4". Dokonale okrúhly a čistý závit do 4" vďaka 6 závitorezným čelustiam.

REMS Magnum 4000 L-T

Závitorezný stroj na rúrkové závit (1/16) 1/2-4", 16-63 mm, skrutkové závit (6) 18-60 mm, 1/2-2". S prevodmi nevyžadujúcimi údržbu, bezpečnostným nožným spínačom s núdzovým vypínaním, osvedčeným, samozosilujúcim rýchlopínacím rázovým skľučovadlom, zadným ustredovacím skľučovadlom a automatickým mazaním a chladením. Kompletný stroj so sadou náradia 1/16-2" a 2 1/2-4", ktorú tvorí vždy univerzálna závitorezná hlava pre všetky druhy závitov, taktiež dlhé závit, automaticky sa otvárajúca, s automatikou dĺžky závit pre kónické závit, závitorezná čeluste na kónické rúrkové závit ISO 7-1, EN 10226 (DIN 2999, SPT) R pravé, rezákom na rúrky, zariadením na odstraňovanie vnútorného otrepu, prítláčnou pákou. Plocha na odkladanie nástrojov. Ľahké prevedenie L-T s odnímateľnou, veľkou vaňou na olej a nádobou na triesky. Univerzálny motor 230 V, 50-60 Hz, 1700 W. 23 min⁻¹. Pre pracovný stôl, podstavec, pojazdný a sklopný podstavec alebo pojazdný podstavec s podporou materiálu. V kartóne. Obj.č. 380444 R220 € 8 860,-

€ **7539,-**

Podstavec pozri Magnum 2000 L-T.

REMS Collum – Elektricky válcovať obvodové drážky do 12".

REMS Collum

Zariadenie na výrobu obvodových drážok valcováním k drážkovaniu rúrok pre systémy rúrkových spojení DN 25–300, 1–12". Zariadenie na výrobu obvodových drážok valcováním, ručná hydraulická pumpa, integrovaný nastavovací kotúčik na automatický doraz hĺbky drážky, 1 pár drážkovacích valcov (tlačný a protitlačný valec) 2–6", šesťhranný kľúč. 3 pohonné stroje na výber, s prevodmi pracujúcimi bez údržby, univerzálnym motorom so silným ťahom, bezpečnostným spínačom. Pre pracovný stôl, podstavec alebo pojazdný podstavec. V kartóne.

REMS Collum

Univerzálny motor 230 V, 50–60 Hz, 1200 W, ochrana proti preťaženiu. 29 min⁻¹.
Obj.č. 347006 R220 € 3 150,-

REMS Collum 2

Univerzálny motor 230 V, 50–60 Hz, 1700 W. 28 min⁻¹.
Obj.č. 347008 R220 € 3 500,-

REMS Collum 2 Compact

Univerzálny motor 230 V, 50–60 Hz, 1200 W, ochrana proti preťaženiu. 26 min⁻¹.
Obj.č. 347009 R220 € 3 500,-

€ **2839,-**

€ **3169,-**

€ **3169,-**

Podstavec a materiálová podpora pozri nižšie.



Info

Pojazdný podvozok (príslušenstvo)

REMS Herkules 3B (príslušenstvo)

Kvalitný nemecký výrobok

REMS Collum 22 V – Elektricky válcovať obvodové drážky do 12". Mobilný, rýchly, hospodárny.

Akumulátor Li-Ion 22 V, 9,0 Ah, 194 Wh, pre ca. 23 drážok DN 100/4" na jedno nabitie akumulátora.

REMS Collum 22 V

Akumulátorový stroj na výrobu obvodových drážok valcováním k drážkovaniu rúrok pre systémy rúrkových spojení DN 25–300, 1–12". Zariadenie na výrobu obvodových drážok valcováním, ručná hydraulická pumpa, integrovaný nastavovací kotúčik na automatický doraz hĺbky drážky, 1 pár drážkovacích valcov (tlačný a protitlačný valec) 2–6", šesťhranný kľúč. Pohonná jednotka s bezúdržbovou prevodovkou, výkonným akumulátorovým motorom 22 V, 500 W, bezpečnostným krokovacím spínačom. Právý a ľavý chod, kontrola stavu stroja s ochranou proti preťaženiu, sledovanie teploty, kontrola stavu nabitia. Akumulátor Li-Ion 22 V, 9,0 Ah, 194 Wh, rýchlonabíjačka 100–240 V, 50–60 Hz, 90 W, 22 V. Oporná vidlica pre oba smery otáčania. Pre pracovný stôl, podstavec alebo pojazdný podstavec. V kartóne.

Obj.č. 347005 R220 € 4 260,-

€ **3899,-**

Sada príslušenstva 1

obsahujúca podstavec a REMS Herkules 3B
Obj.č. 120X01 R € 630,-

€ **499,-**

Sada príslušenstva 4

obsahujúca pojazdný podvozok a REMS Herkules 3B
Obj.č. 120X04 R € 790,-

€ **619,-**



Info

Pojazdný podvozok (príslušenstvo)

REMS Herkules 3B (príslušenstvo)

Kvalitný nemecký výrobok

Podstavec

Obj.č. 849315 R € 248,-

Pojazdný podvozok

Obj.č. 849310 R € 402,-

REMS Herkules 3B

Podpera materiálu, výškovo nastaviteľná, pre rúry DN 25–150, Ø 1–6"

Obj.č. 120120 R € 381,-

REMS zariadení na výrobu obvodových drážok valcováním – kompaktní – univerzální. Posuv tlačného valca olejo-hydraulickým tlakovým valcom.



Info



Kvalitný nemecký výrobok

REMS zariadení na výrobu drážok valcováním

Drážkovací zariadení na drážkování trubek pro systémy trubkových spojení DN 25–300, 1–12". Zariadení na výrobu drážok valcováním, ruční hydraulická pumpa, integrovaný, stupňovitý nastavovací kotouček pro automatický doraz hloubky drážky. 1 pár drážkovacích valců (tlačný válec, protitlačný válec) 2–6", šestihřanný kľúč. Pro REMS Amigo, REMS Amigo 2, REMS Amigo 2 Compact, REMS Tornado a REMS Magnum nebo stroje k řezání závitů jiných značek. V kartonu.
Obj.č. 347000 R € 2 570,-

€ **2209,-**

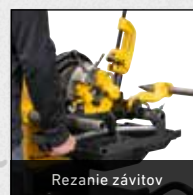

Rezanie závitov



Jednoduché pripojenie + upevnenie na mieste

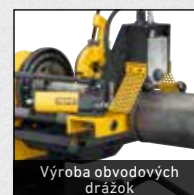

Výroba obvodových drážok

S rýchlýmenným zariadením

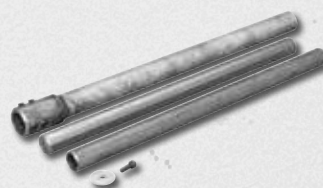

Zariadenie na rýchlu výmenu

Rýchlovýmenné zariadenie na pohon zariadenia na drážkovanie valcov REMS so strojmi na rezanie závitov REMS Magnum bez demontáže súpravy nástrojov a plastovej hadice na rezanie závitov, ako príslušenstvo. Bleskové prepínanie medzi rezaním závitov a drážkováním valcov pre flexibilnú a efektívnu prácu.
Obj.č. 347115 R

€ **284,-**

REMS Picus S1 – cenovo výhodná alternatíva



Info



... teraz s vŕtacím stojanom REMS Simplex 2

Robustný, ľahko ovládateľný vŕtací stojan k jadrovému vŕtaniu do \varnothing 200 mm. Vŕtací stĺp zo 4-hranného oceľového profilu \varnothing 50 mm, pevného v ohybe a krute, spevneného za studena, s extra malými toleranciami, pre vedenie posuvových saní bez vibrácií.

REMS Picus S1 Basic-Pack

Elektrická diamantová jadrová vŕtačka pre jadrové vŕtanie v betóne, železobetóne do $\leq \varnothing$ 102 (132) mm, murive a iných materiáloch do $\leq \varnothing$ 162 mm. K vŕtaniu na sucho alebo s výplachom, vedené ručne alebo s vŕtacím stojanom. Pohonný stroj s vonkajším pripojovacím závitom UNC 1¼ vonkajším, G ½ vnútorným pre vŕtacie korunky, prevody nevyžadujúce údržbu, s bezpečnostnou klznou trecou spojkou, univerzálnym motorom 230 V, 50–60 Hz, 1850 W. Viacúčelová elektronika s pozvoľným rozbehom, obmedzením voľnobežných otáčok, poistkou proti preťaženiu, ochranou proti zablokovaniu. Dotykový spínač s aretáciou. Osobný ochranný spínač (PRCD). Otáčky vŕtacieho vretena pri zatažení 580 min⁻¹. Zariadenie na prívod vody s nastaviteľným uzatváracím ventilom a rýchlo spojku s možnou blokáciou prietoku vody a hadicovou prípojkou ½". Protismerný držiak. Navráťacia pomôcka G ½ UDKB s vŕtákom \varnothing 8 mm, šesťhranný nástrčný kľúč SW 3. Jednostranný kľúč SW 32. V pevnom kufri z oceľového plechu.

Obj.č. 180010 R220 € 1 860,-

€ **1 279,-**

REMS Picus S1 Set Simplex 2

Ako Obj.č. 180010, avšak s vŕtacím stojanom REMS Simplex 2 vrátane upevňovacej sady pre murivo a betón. Bez diamantových jadrových vŕtacích korúnok.

Obj.č. 180032 R220 € 3 020,-

€ **2 069,-**

Speed-Regulation (Patent EP 2 085 191)

K regulácii použitá tachometrová elektronika udržuje predvolený počet otáčok konštantný i pri zaťažení.



Kvalitný nemecký výrobok

Jeden systém – 4 použitia!

Ideálny pre inštalatérov. ... teraz s vŕtacím stojanom REMS Titan – pre najvyššie nároky. Pre jadrové vŕtanie do \varnothing 300 mm.



Info

REMS Picus SR Set Titan

Elektrická diamantová jadrová vŕtačka s reguláciou rýchlosti. Pre jadrové vŕtanie v betóne, železobetóne do $\leq \varnothing$ 162 (200) mm, murive a iných materiálov do $\leq \varnothing$ 250 mm. K vŕtaniu ako nasucho tak i s výplachom, vedené ručne alebo s vŕtacím stojanom. Pohonný stroj s vonkajším pripojovacím závitom UNC 1¼ pre vŕtáciu korunku, vo vnútri G ½, 2-stupňovou prevodovkou nevyžadujúcou údržbu, s bezpečnostnou klznou trecou spojkou, univerzálnym motorom 230 V, 50–60 Hz, 2200 W. Plynulá elektronická regulácia otáčok 200 min⁻¹ až 500 min⁻¹ (1. rýchlosť) resp. 500 min⁻¹ až 1200 min⁻¹ (2. rýchlosť), ochrana proti prehriatiu. Viacúčelová elektronika s pozvoľným rozbehom, obmedzením voľnobežných otáčok, poistkou proti preťaženiu, ochranou proti zablokovaniu. Dotykový spínač s aretáciou. Osobný ochranný spínač (PRCD). Zariadenie na prívod vody s nastaviteľným uzatváracím ventilom a rýchlospojkou s možnou blokáciou prietoku vody a hadicovou prípojkou ½". Protismerný držiak. Sada dištančných dielov. Jednostranný kľúč SW 32. V pevnom kufri z oceľového plechu. Vŕtací stojan REMS Titan vrátane upevňovacej sady pre murivo a betón.

Obj.č. 183022 R220 € 3 500,-

€ **2 769,-**

REMS Picus SR Set 62-82-132 Titan

Ako Obj.č. 183022, avšak s univerzálnymi diamantovými jadrovými vŕtacími korunkami REMS UDKB \varnothing 62, 82, 132 mm.

Obj.č. 183023 R220 € 4 050,-

€ **3 219,-**



Info

REMS Picus S2/3,5 – na jadrové vŕtania do železobetónu. do \varnothing 300 mm.

REMS Picus S2/3,5 Set Titan

Elektrická diamantová jadrová vŕtačka pre jadrové vŕtanie v betóne, železobetóne, murive a iných materiáloch do \varnothing 40–300 mm. K vŕtaniu ako nasucho tak i s výplachom s vŕtacím stojanom. Pohonný stroj s vonkajším pripojovacím závitom UNC 1¼ pre vŕtáciu korunku, 2-stupňovou prevodovkou nevyžadujúcou údržbu, s bezpečnostnou klznou trecou spojkou, univerzálnym motorom 230 V, 50–60Hz, 3420 W. Viacúčelová elektronika s pozvoľným rozbehom, obmedzením voľnobežných otáčok, poistkou proti preťaženiu, ochranou proti zablokovaniu. Kolískový prepínač. Osobný ochranný spínač (PRCD). Otáčky vŕtacieho vretena pri zatažení 320 min⁻¹, 760 min⁻¹. Zariadenie na prívod vody s nastaviteľným uzatváracím ventilom a rýchlospojkou s možnou blokáciou prietoku vody a hadicovou prípojkou ½". Krúžok k ľahkému uvoľneniu korunky. Jednostranný kľúč SW 32. Vŕtací stojan REMS Titan vrátane upevňovacej sady pre murivo a betón. Bez diamantových jadrových vŕtacích korúnok. V kartóne.

Obj.č. 180030 R220 € 5 380,-

€ **4 739,-**

Univerzálne diamantové jadrové vrtacie korunky REMS / Univerzálne diamantové jadrové vrtacie korunky REMS LS (LASER)

Pre REMS Picus S1, REMS Picus SR, REMS Picus S3, REMS Picus S2/3,5 a iné výrobky

Diamantové segmenty s klinovitým rezom ("tvar strechy") na rýchle, ľahké a kľudné navrtávanie. Špeciálne vyvinuté, vysoko kvalitné diamantové segmenty s vysokým podielom diamantu a špeciálnym pojivom pre znamenitý vrtací výkon a zvlášť dlhú životnosť.

Univerzálne diamantové jadrové vrtacie korunky REMS

Indukčne spájkované! Možnosť opätovného osadenia!				
Ø × vrtacia hĺbka × pripojenie		Obj.č.	€	Akcia €
UDKB 32 × 420 × UNC 1¼	4	181010 R	163,00	122,25
UDKB 42 × 420 × UNC 1¼	4	181015 R	152,00	114,00
UDKB 52 × 420 × UNC 1¼	5	181020 R	162,00	121,50
UDKB 62 × 420 × UNC 1¼	6	181025 R	176,00	132,00
UDKB 72 × 420 × UNC 1¼	7	181030 R	199,00	149,25
UDKB 82 × 420 × UNC 1¼	7	181035 R	216,00	162,00
UDKB 92 × 420 × UNC 1¼	8	181040 R	244,00	183,00
UDKB 102 × 420 × UNC 1¼	8	181045 R	250,00	187,50
UDKB 112 × 420 × UNC 1¼	9	181050 R	264,00	198,00
UDKB 122 × 420 × UNC 1¼	10	181055 R	298,00	223,50
UDKB 127 × 420 × UNC 1¼	10	181059 R	310,00	232,50
UDKB 132 × 420 × UNC 1¼	11	181060 R	323,00	242,25
UDKB 152 × 420 × UNC 1¼	12	181065 R	384,00	288,00
UDKB 162 × 420 × UNC 1¼	12	181070 R	406,00	304,50
UDKB 182 × 420 × UNC 1¼	12	181075 R	450,00	337,50
UDKB 200 × 420 × UNC 1¼	12	181080 R	476,00	357,00
UDKB 225 × 420 × UNC 1¼	13	181085 R	580,00	435,00
UDKB 250 × 420 × UNC 1¼	14	181090 R	600,00	450,00
UDKB 300 × 420 × UNC 1¼	22	181095 R	780,00	585,00

Univerzálne diamantové jadrové vrtacie korunky REMS LS (LASER)

Zvarované laserom! Odolné proti vysokým teplotám!				
Ø × vrtacia hĺbka × pripojenie		Obj.č.	€	Akcia €
UDKB LS 32 × 420 × UNC 1¼	1	181410 R	179,00	134,25
UDKB LS 42 × 420 × UNC 1¼	4	181415 R	167,00	125,25
UDKB LS 52 × 420 × UNC 1¼	5	181420 R	178,00	133,50
UDKB LS 62 × 420 × UNC 1¼	6	181425 R	193,00	144,75
UDKB LS 72 × 420 × UNC 1¼	6	181430 R	219,00	164,25
UDKB LS 82 × 420 × UNC 1¼	7	181435 R	237,00	177,75
UDKB LS 92 × 420 × UNC 1¼	8	181440 R	268,00	201,00
UDKB LS 102 × 420 × UNC 1¼	9	181445 R	275,00	206,25
UDKB LS 112 × 420 × UNC 1¼	9	181450 R	290,00	217,50
UDKB LS 122 × 420 × UNC 1¼	10	181455 R	328,00	246,00
UDKB LS 127 × 420 × UNC 1¼	10	181459 R	341,00	255,75
UDKB LS 132 × 420 × UNC 1¼	10	181460 R	355,00	266,25
UDKB LS 152 × 420 × UNC 1¼	11	181465 R	422,00	316,50
UDKB LS 162 × 420 × UNC 1¼	12	181470 R	447,00	335,25
UDKB LS 182 × 420 × UNC 1¼	13	181475 R	540,00	405,00
UDKB LS 200 × 420 × UNC 1¼	14	181480 R	580,00	435,00

Štartovacia sada za nízku cenu. Ideálna pre inštalatéra.



REMS UDKB Set 62 + 82 + 132

Ø 62, 82, 132 mm
Obj.č. 181101 R € 720,-

€ **459,-**



REMS UDKB LS Set 62 + 82 + 132

Ø 62, 82, 132 mm
Obj.č. 181111 R € 790,-

€ **499,-**

REMS Pull 2 – pre suché a mokré vysávanie.

Konštantne vysoký sací výkon vďaka permanentnému automatickému čisteniu filtra. Certifikovaný pre zachytávanie zdravia ohrozujúceho prachu podľa EN 60335-2-69¹⁾.



Info



Označenie	Obj.č.	€	Akcia €
REMS Pull 2 L Set V kartóne.	185600 R220	910,00	729,00
REMS Pull 2 L Set W V kartóne.	185603 R220	1 350,00	1 169,00



Označenie	Obj.č.	€	Akcia €
REMS Pull 2 M Set V kartóne.	185601 R220	1 210,00	1 019,00
REMS Pull 2 M Set D V kartóne.	185604 R220	1 410,00	1 179,00

¹⁾ Dbajte národných predpisov pre zachytávanie a likvidáciu zdravia ohrozujúceho prachu.



REMS Picus DP – jadrové vrtanie bez vody s mikro-impulznou technikou. Čisté, jednoduché, rýchle. Napr. 200 mm v železobetóne Ø 62 mm len 5 min.

V kombinácii s vysávačom REMS Pull 2 M (viď. Str. 29) ideálne vhodný na výrobu jadrových vrtaní v dokončených priestoroch, napr. v obytných, kancelárskych alebo priemyselných budovách.



Info

REMS Picus DP Basic-Pack

Elektrický diamantový jadrový vrtací stroj s mikro-impulznou technikou, k jadrovému vrtaniu na sucho v betóne, železobetóne ≤ Ø 162 (202) mm, murive a iných materiáloch ≤ Ø 202 mm, ručne vedenému alebo s vrtacím stojanom. Pohonný stroj s vonkajším pripojovacím závitom UNC 1¼ vonkajším, G ½ vnútorným pre vrtacie korunky, prevodmi nevyžadujúcimi údržbu s bezpečnostnou klznou spojkou, univerzálnym motorom 230 V, 50–60 Hz, 2200 W, integrovaným sacím rotorom na odsávanie prachu. Viacúčelová elektronika s pozvoľným rozbehom, obmedzením voľnožečných otáčok, poistkou proti preťaženiu, ochranou proti zablokovaní. Dotykový spínač s aretáciou. Osobný ochranný spínač. Otáčky vrtacieho vretena pri zatažení 880 min⁻¹. Protismerný držiak. Navrtavacia pomôcka G ½ TDKB s vrtákom Ø 8 mm, šesťhranný nástrojový kľúč SW 3. Jednostranný kľúč SW 32. V pevnom kufrí z oceleového plechu. Obj.č. 180016 R220 € 2 930,-

€ **2 189,-**



REMS Picus DP Set Simplex 2

REMS Picus DP Basic-Pack s vrtacím stojanom REMS Simplex 2 vrátane náradia a upínacej sady pre murivo a betón. Obj.č. 180033 R220 € 4 090,-

€ **3 169,-**

REMS Picus DP Set Titan

REMS Picus DP Basic-Pack s vrtacím stojanom REMS Titan vrátane náradia a upínacej sady pre murivo a betón. Obj.č. 180035 R220 € 4 690,-

€ **3 679,-**

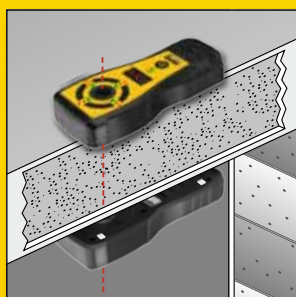

REMS Detect B – na presné určenie vstupných a výstupných stredných bodov pri vrtaní priechodných otvorov.

Profesionálny, elektronický lokalizátor stredných bodov vrtania pozostávajúci z jednotky vysielča a prijímača, na presné určenie vstupných a výstupných stredných bodov pri vrtaní priechodných otvorov a na automatické zobrazenie hrúbky materiálu ≤ 120 cm.



Info

Novinka



REMS Detect B Set

Profesionálny, elektronický lokalizátor stredných bodov vrtania pozostávajúci z jednotky vysielča a prijímača. S akustickou a optickou navigáciou s červenými/zelenými LED a displejom s LED-technológiou, ukazovateľom stavu batérie s LED, 6 batériami 1,5V, AAA, LR3, viackrát použiteľnými prínavnými bodmi, v pevnom kufrí.

	Obj.č.	€	Akcia €
REMS Detect B Set	182100 R5	730,00	569,00



Info

REMS Picus DWP – s mikro-impulznou technikou. Ideálne na ručné vrtanie do obzvlášť tvrdých materiálov. Na vrtanie za sucha alebo za mokra.

V kombinácii s vysávačom REMS Pull 2 M (viď. Str. 29) ideálne vhodný na výrobu jadrových vrtaní v dokončených priestoroch, napr. v obytných, kancelárskych alebo priemyselných budovách.



Novinka

REMS Picus DWP Basic-Pack

Elektrický diamantový jadrový vrtací stroj s mikro-impulznou technikou, na suché a mokré vrtanie v betóne, železobetóne $\leq \varnothing 162$ (202) mm, murive a iných materiáloch $\leq \varnothing 202$ mm, ručne vedenému alebo s vrtacím stojanom. Pohonný stroj s vonkajším pripojovacím závitom UNC 1¼ vonkajším, G ½ vnútorným pre vrtacie korunky, prevodní nevyžadujúcimi údržbu s bezpečnostnou klznou spojkou, univerzálnym motorom 230 V, 50–60 Hz, 2200 W, integrovaným sacím rotorom na odsávanie prachu. Prípojka pre vysávač, spojenie so zariadením na prívod vody, zameniteľné. Viacúčelová elektronika s pozvoľným rozbehom, obmedzením voľnobežných otáčok, poistkou proti preťaženiu, ochranou proti zablokovaní. Dotykový spínač s aretáciou. Osobný ochranný spínač. Otáčky vrtacieho vretena pri zaťažení 880 min⁻¹. Protismerný držiak. Navrtavacia pomôcka G ½ TDKB s vrtákom $\varnothing 8$ mm, šesťhranný nástrčný kľúč SW 3. Jednostranný kľúč SW 32. V pevnom kufrí z oceleového plechu.

Obj.č. 180017 R220 € 3 370,-

REMS Picus DWP Set Simplex 2

REMS Picus DWP Basic-Pack s vrtacím stojanom REMS Simplex 2 vrátane náradia a upínacej sady pre murivo a betón.

Obj.č. 180037 R220 € 4 530,-

€ **2519,-**

€ **3569,-**

REMS Picus DWP Set Titan

REMS Picus DWP Basic-Pack s vrtacím stojanom REMS Titan vrátane náradia a upínacej sady pre murivo a betón.

Obj.č. 180038 R220 € 5 130,-

€ **3999,-**

REMS diamantové jadrové vrtacie korunky LS (LASER) pre vrtanie na sucho

Špeciálne k vrtaniu na sucho s jadrovými vrtacími strojmi s mikro-impulznou technikou. Univerzálne použiteľné pre mnohé materiály, pre vrtanie na sucho i na mokro, ručne vedené alebo s vrtacím stojanom. Jednotný vnútorný pripojovací závit UNC 1¼. Vrtacia hĺbka 320 mm.

Špeciálne vyvinuté, vysoko kvalitné diamantové segmenty s vysokým podielom diamantu a špeciálnym pojivom pre znamenitý vrtací výkon a zvlášť dlhú životnosť.

Diamantové segmenty s v pojive umiestnenými diamantami, na rýchle, ľahké a kľudné navrtanie. Zvarované laserom na plne automatických zvarovacích zariadeniach pre konštantne vysokú kvalitu zvaru. Odolné vysokým teplotám - i pri extrémnom tepelnom zaťažení sa segmenty následkom prehriatia neodpájajú.

Pohon prostredníctvom pohonného stroja REMS Picus DP, REMS Picus DWP a vhodných pohonných strojov iných výrobcov s pripojovacím závitom UNC 1¼ vonkajším.

Vhodné aj na mokré vrtanie.

**Zvarované laserom!
Odolné proti vysokým teplotám!**



Info



Ø × vrtacia hĺbka × pripojenie		Obj.č.	€	Akcia €
TDKB LS 32 × 320 × UNC 1¼	3	181500 R	196,00	147,00
TDKB LS 42 × 320 × UNC 1¼	4	181502 R	183,00	137,25
TDKB LS 52 × 320 × UNC 1¼	5	181504 R	195,00	146,25
TDKB LS 62 × 320 × UNC 1¼	5	181506 R	212,00	159,00
TDKB LS 72 × 320 × UNC 1¼	6	181508 R	240,00	180,00
TDKB LS 82 × 320 × UNC 1¼	6	181510 R	260,00	195,00
TDKB LS 92 × 320 × UNC 1¼	6	181512 R	293,00	219,75
TDKB LS 102 × 320 × UNC 1¼	7	181514 R	300,00	225,00
TDKB LS 112 × 320 × UNC 1¼	7	181516 R	317,00	237,75
TDKB LS 122 × 320 × UNC 1¼	8	181532 R	364,00	273,00
TDKB LS 127 × 320 × UNC 1¼	8	181518 R	377,00	282,75
TDKB LS 132 × 320 × UNC 1¼	8	181520 R	387,00	290,25
TDKB LS 142 × 320 × UNC 1¼	8	181522 R	414,00	310,50
TDKB LS 152 × 320 × UNC 1¼	8	181524 R	461,00	345,75
TDKB LS 162 × 320 × UNC 1¼	9	181526 R	490,00	367,50
TDKB LS 182 × 320 × UNC 1¼	9	181528 R	540,00	405,00
TDKB LS 202 × 320 × UNC 1¼	10	181530 R	580,00	435,00



REMS Krokodil – prerezať namiesto vysekávať.

Celou plochou doléhajúci dosedací plocha během celého procesu drážkovania a dělení pro řízené zanoření diamantových dělicích kotoučů, bezpečná, bezpečná práce a snadný, rovnoměrný posuv.

L-BOXX H

REMS Krokodil 180 SR Basic-Pack

Elektrická diamantová drážkovacia a deliaca brúsa s elektronickou reguláciou rýchlosti (Speed-Regulation). Na drážkovanie a delenie, napr. betónu, železobetónu, muríva všetkého druhu, prírodného kameňa, mazaniny všetkého druhu. Hĺbka drážky ≤ 61 mm, plytule nastaviteľná. Šírka drážky ≤ 62 mm, odstupňovaná dištancnými podložkami 3, 6, 10, 20 mm. Pohonný stroj s pohonnou hriadeľov Ø 22,2 mm, pre 1, 2 alebo 3 diamantové deliace kotúče podľa EN 13236, ≤ Ø 180 mm, s prevodmi pracujúcimi bez údržby, univerzálny motor 230 V, 50–60 Hz, 2000 W. Multifunkčná elektronika s pozvoľným rozbehom, obmedzením otáčok naprázdno, poistkou proti preťaženiu, ochranou proti prehriatiu. Prívodné vedenie 5,7 m. Ochrana opätovného rozbehu pri výpadku siete. Bezpečnostný spínač s blokovanim opätovného zapnutia. Otáčky pri zaťažení 3300 min⁻¹. Odsávacie hrdlo pre pripojenie vysávača /odsávača prachu (napr. REMS Pull 2 M). Nástrčný kľúč SW 13. V kufrí systéme L-Boxx H.

Obj.č. 185012 R220 € 1 410,-

+ darčeková sada v hodnote € 214,-*
2 REMS univerzálny diamantový deliaci kotúč LS H-P Ø 180 mm



Obj.č. 185X07 R220 €

1 249,-



Kvalitný nemecký výrobok



Info

REMS Dvere na ochranu proti prachu U



Novinka

REMS Dvere na ochranu proti prachu U 1200 × 2200 mm

Vyrobené z robustnej, prachotesnej PE fólie 100 µ, recyklovateľné, s dvojcestným zipsom pre flexibilný výber miesta otvárania/zatvárania. Dvojité obojstranné jazdec s dlhými rukoväťami na jednoduché ovládanie zvnútra aj zvonka. Možnosť prispôsobenia, jednoduché pripavenie pomocou vhodnej lepiacej pásky. Opakovane použiteľné. Vo vrecku s lisovacím uzáverom.

Obj.č. 132309 R € 26,20

€ **22,50**

REMS Dvere na ochranu proti prachu S

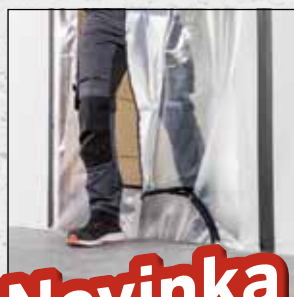

Novinka

REMS Dvere na ochranu proti prachu S 1200 × 2200 mm

Vyrobené z mimoriadne pevnej, prachotesnej PE fólie 150 µ, recyklovateľné, s dvojcestným zipsom pre flexibilný výber miesta otvárania/zatvárania, s možnosťou rozdelenia v spodnej časti pre bezbariérový prístup. Dvojité obojstranné jazdec s dlhými úchytmi na jednoduché ovládanie zvnútra aj zvonka. Možnosť prispôsobenia, jednoduché pripavenie pomocou vhodnej lepiacej pásky. Opakovane použiteľný. Vo vrecku s lisovacím uzáverom.

Obj.č. 132310 R € 28,40

€ **24,50**

Jeden akumulátorový systém pre všetko náradie 22 V!

Vysoko zaťažiteľné akumulátory Li-Ion 22 V s kapacitou 2,5, 5,0 alebo 9,0 Ah, pre dlhú dobu chodu. O 50% viac energie.* Vysoko výkonné a ľahké.

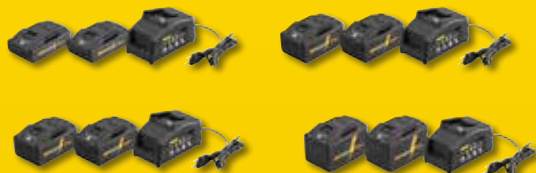

REMS Power-Pack 22 V / 230 V, 90 W

2 kusy akumulátora Li-Ion 22 V, Rýchlonabíjačka 100–240 V, 50–60 Hz, 90 W, 22 V.

	Obj.č.	€	Akcia €
2,5 Ah + 2,5 Ah + 90 W, 108 Wh	571590 R220	730,00	415,00
2,5 Ah + 5,0 Ah + 90 W, 162 Wh	571059 R220	820,00	449,00
5,0 Ah + 5,0 Ah + 90 W, 216 Wh	571591 R220	910,00	539,00
9,0 Ah + 9,0 Ah + 90 W, 388 Wh	571592 R220	1 140,00	659,00



REMS Power-Pack 22 V / 230 V, 290 W

2 kusy akumulátora Li-Ion 22 V, Rýchlonabíjačka 100–240 V, 50–60 Hz, 290 W, 22 V. Pre kratšie doby nabíjania.

	Obj.č.	€	Akcia €
5,0 Ah + 5,0 Ah + 290 W, 216 Wh	571593 R220	1 160,00	719,00
9,0 Ah + 9,0 Ah + 290 W, 388 Wh	571594 R220	1 390,00	869,00

* Akumulátor Li-Ion 22 V v porovnaní s akumulátorom Akku Li-Ion 14,4 V.

REMS Mini-Press 22 V ACC a REMS Mini-Press S 22 V ACC – skutočne jednoručné radiálne lisy! Univerzálny do Ø 40 mm. Super ľahký. Super malý. Super ľahko ovládateľný. Super rýchly. Otočný o 360°.

Akumulátor Li-Ion 22 V, 2,5 Ah, 54 Wh pre ca. 390 zalisovaní na Viega Profipress DN 15 na jedno nabitie akumulátora*.



S automatickým spätným chodom



len 2,5 kg

Kvalitný nemecký výrobok

len 2,6 kg



- Akumulátorový radiálny lis 22 kN s núteným chodom na výrobu lisovacích spojení Ø 10–40 mm, Ø 3/8–1 1/4".
- Pre pohon lisovacích klieští REMS Mini / lisovacích krúžkov S.
- Otočné uchytanie lisovacích klieští s automatickým zaistením.
- Elektrohydraulický pohon s akumulátorovým motorom 22 V, 380 W, Bezpečnostný spínač.
- LED-pracovné svetlo.



L-BOXX

REMS Mini-Press 22 V ACC

Pohonná jednotka 22 V, V kufrí systému L-Boxx.

	Obj.č.	€	Akcia €
Basic-Pack ¹ P Bez akumulátora, bez rýchlonabíjačky.	578005 R22	1 600,00	1 239,00
Basic-Pack Akumulátor Li-Ion 22 V, 2,5 Ah, 54 Wh, Rýchlonabíjačka 220–240 V, 50–60 Hz, 70 W, 22 V.	578014 R220	2 070,00	1 499,00



L-BOXX

REMS Mini-Press S 22 V ACC

Pohonná jednotka 22 V, V kufrí systému L-Boxx.

	Obj.č.	€	Akcia €
Basic-Pack ¹ P Bez akumulátora, bez rýchlonabíjačky.	578007 R22	1 600,00	1 239,00
Basic-Pack Akumulátor Li-Ion 22 V, 2,5 Ah, 54 Wh, Rýchlonabíjačka 220–240 V, 50–60 Hz, 70 W, 22 V.	578016 R220	2 070,00	1 499,00

REMS Mini-Press 22 V ACC Set

Basic-Pack (Obj.č. 578014 R220) a
3 Lisovacie kliešte REMS Mini.



	Obj.č.	€	Akcia €
Set M 15+18+22	578030 R220	2 560,00	1 799,00
Set V 15+18+22	578031 R220	2 560,00	1 799,00
Set TH 16+20+26	578084 R220	2 660,00	1 799,00
Set U 16+20+25	578085 R220	2 630,00	1 799,00

K dispozícii je mnoho ďalších setov REMS Mini-Press 22 V ACC.

REMS Mini-Press S 22 V ACC Set

Basic-Pack (Obj.č. 578016 R220) a
3 Lisovacie kliešte REMS Mini.



	Obj.č.	€	Akcia €
Set M 15+18+22	578038 R220	2 520,00	1 799,00
Set V 15+18+22	578039 R220	2 520,00	1 799,00
Set TH 16+20+26	578041 R220	2 660,00	1 799,00
Set U 16+20+25	578904 R220	2 630,00	1 799,00

K dispozícii je mnoho ďalších setov REMS Mini-Press S 22 V ACC.

* Okolita teplota cca 20°C.

¹ Záručné podmienky a registráciu predĺženia záruky výrobcu na 5 rokov nájdete pod www.rems.de/service.



REMS Mini-Press 14 V ACC – Len 2,4 kg!
Univerzálny do Ø 40 mm. Super ľahký.
Super malý. Super ľahko ovládateľný.
Super rýchly. Otočný o 360°.



Info

←ACC→

Automatic Circuit Control

S automatickým spätným chodom

Kvalitný nemecký výrobok



len 2,4 kg



- Akumulátorový radiálny lis 22 kN s núteným chodom na výrobu lisovaných spojien Ø 10–40 mm, Ø 3/8–1 1/4"
- Pre pohon lisovacích klieští REMS Mini / lisovacích krúžkov S.
- Otočné uloženie lisovacích klieští s automatickým zaistením.
- Elektrohydraulický pohon s výkonným akumulátorovým motorom 14,4 V, 380 W. Bezpečnostný spínač.
- Integrované LED-pracovné svetlo.

L-BOXX

REMS Mini-Press 14 V ACC

Pohonná jednotka 14,4 V, Akumulátor Li-Ion 14,4 V, 2,5 Ah, 36 Wh, Rýchlonabíjačka 220–240 V, 50–60 Hz, 65 W, 10,8–18 V, V kufrí systému L-Boxx.

	Obj.č.	€	Akcia €
Basic-Pack	578013 R220	1 750,00	1 229,00

REMS Mini-Press 14 V ACC Set

Basic-Pack (Obj.č. 578013 R220) a
 3 Lisovacie kliešte REMS Mini.



	Obj.č.	€	Akcia €
Set M 15+18+22	578043 R220	2 240,00	1 569,00
Set V 15+18+22	578044 R220	2 240,00	1 569,00
Set TH 16+20+26	578019 R220	2 340,00	1 569,00
Set U 16+20+25	578903 R220	2 310,00	1 569,00

K dispozícii je mnoho ďalších setov REMS Mini-Press 14 V ACC.



Info

Kvalitný nemecký výrobok



len 1,6 kg

REMS Eco-Press – univerzálne použiteľný
až do Ø 40 mm. Bleskové, bezpečné lisovanie.



Hnací mechanizmus REMS Eco-Press

Radiálny ručný lis s aretovateľným koncovým dorazom na výrobu lisovaných spojov s plastovými a vrstvenými rúrkami Ø 10–40 mm, Ø 3/8–1". K pohonu REMS lisovacích klieští/lisovacích krúžkov S. S deliteľnými rúrkovými ramenami. V balení v zmršťovacej fólii.

Obj.č. 574000 R € 259,-

€ **205,-**

←ACC→

Automatic Circuit Control

S automatickým spätným chodom

Kvalitný nemecký výrobok



XL-BOXX

REMS Power-Press XL ACC – univerzálny do Ø 110 mm.



Info

Aj pre Geberit Mapress Uhlíková oceľ, Nerezová oceľ, Meď v inštalácii pitnej vody a kúrenia do Ø 108 mm.

Lisovanie Ø 10–108 mm len v jednej pracovnej operácii.

Superrýchle, napr. Geberit Mapress Nerezová oceľ Ø 108 mm len za 15 s.

Na pohon REMS lisovacích klieští / lisovacích krúžkov / lisovacích krúžkov XL a vhodných lisovacích klieští / lisovacích krúžkov iných výrobcov.

Otočné uchytenie lisovacích klieští s automatickým zaistením.

REMS Power-Press XL ACC Basic-Pack

Elektrohydraulický radiálny lis 32 kN s núteným chodom na výrobu lisovaných spojení Ø 10–108 (110) mm, Ø ¾–4". K pohonu REMS lisovacích klieští / lisovacích krúžkov / lisovacích krúžkov XL a vhodných lisovacích klieští / lisovacích krúžkov iných výrobcov. Otočné uchytenie lisovacích klieští s automatickým zaistením. Elektrohydraulický pohon s osvedčeným univerzálnym motorom 230 V, 50–60 Hz, 450 W, robustnou planétovou prevodovkou, mimoosým piestovým čerpadlom a kompaktným vysoko výkonným hydraulickým systémom. Bezpečnostný spínač. V kufrí systému XL-Boxx.

Obj.č. 579012 R220 € 2 680,-

€ **2369,-**

←ACC→

Automatic Circuit Control

S automatickým spätným chodom



*Okolité teplota cca 20°C.

Lisovanie Ø 64–108 mm len v jednej pracovnej operácii. Anti-vibračný systém.



Info

Super rýchly, napr. Geberit Mapress Nerezová oceľ Ø 108 mm len za 15 s. S núteným chodom. Istá poloha medziklieští vďaka automatickému zaisteniu. Akumulátor Li-Ion 22 V, 5,0 Ah, 108 Wh, pre ca. 150 zalisovaní Geberit Mapress Nerezová oceľ Ø 108,0 mm na jedno nabitie akumulátora*.

REMS 22V
LI-ION TECHNOLOGY
2,5 Ah 5,0 Ah 9,0 Ah

XL-BOXX

REMS Akku-Press XL 45 kN 22 V ACC Basic-Pack Z7

Akumulátorový radiálny lis 45 kN s núteným chodom na výrobu lisovaných spojení XL Ø 64–108 mm, Ø 2½–4". K pohonu REMS lisovacích krúžkov XL. Otočné uchytenie lisovacích krúžkov s automatickým zaistením. Elektrohydraulický pohon s výkonným akumulátorovým motorom 22 V, 380 W, robustnou planétovou prevodovkou, mimoosým piestovým čerpadlom a kompaktným vysokovýkonným hydraulickým systémom. Bezpečnostný spínač. Antivibračný systém. LED-pracovné svetlo. Akumulátor Li-Ion 22 V, 5,0 Ah, 108 Wh, rýchlonabíjačka 100–240 V, 50–60 Hz, 90 W, 22 V. Medzikliešte Z7 XL 45 kN. V kufrí systému XL-Boxx.

Obj.č. 579014 R220 € 3 640,-

€ **3179,-**

Univerzálny do Ø 110 mm. Kompaktný. Bleskovo rýchly. Otočný o 360°.

←ACC→

Automatic Circuit Control

S automatickým spätným chodom

Kvalitný nemecký výrobok



Info



len 4,7 kg



L-BOXX

REMS Power-Press ACC Basic-Pack

Elektrohydraulický radiálny lis 32 kN s núteným chodom na výrobu lisovaných spojení Ø 10–108 (110) mm, Ø ¾–4". K pohonu lisovacích klieští/lisovacích krúžkov REMS a vhodných lisovacích klieští/lisovacích krúžkov iných výrobcov. Otočné uchytenie lisovacích klieští s automatickým zaistením. Elektrohydraulický pohon s osvedčeným univerzálnym motorom 230 V, 50–60 Hz, 450 W, robustnou planétovou prevodovkou, mimoosým piestovým čerpadlom a kompaktným vysokovýkonným hydraulickým systémom. Bezpečnostný spínač. V kufrí systému L-Boxx.

Obj.č. 577013 R220 € 1 700,-

€ **1359,-**

REMS Power-Press SE – univerzálny do Ø 110 mm. Rýchle, len v niekoľkých sekundách hotové, bezpečné lisovanie.



Info

Kvalitný nemecký výrobok



len 4,7 kg



REMS Power-Press SE Basic-Pack

Elektrický radiálny lis 32 kN na výrobu lisovaných spojení Ø 10–108 (110) mm, Ø ¾–4". K pohonu lisovacích klieští/lisovacích krúžkov REMS a vhodných lisovacích klieští/lisovacích krúžkov iných výrobcov. Usadenie lisovacích klieští s automatickým zaistením. Elektromechanický pohon s osvedčeným univerzálnym motorom 230 V, 50–60 Hz, 450 W, s prevodmi pracujúcimi bez údržby, s bezpečnostnou kĺznou spojkou a systémom posuvu s trapezovým závitovým vretenom. Ochrana proti preťaženiu. Bezpečnostný spínač. V pevnom kufrí z oceleového plechu.

Obj.č. 572111 R220 € 1 090,-

€ **889,-**

Univerzálny do Ø 110 mm. Kompaktný. Bleskovo rýchly. Otočný o 360°.

Nútený chod. Antivibračný systém. Automatické zaistenie lisovacích klieští. Akumulátor Li-Ion 22V, 2,5Ah, 54Wh pre ca. 200 zalisovaní na Viega Profipress DN 15 na jedno nabitie akumulátora.



Automatic Circuit Control

S automatickým spätným chodom

Kvalitný nemecký výrobok



Info

Novinka



len 3,3 kg

- Akumulátorový radiálny lis 32 kN s núteným chodom, na výrobu lisovaných spojení Ø 10–108 (110) mm, Ø 3/8–4"
- K pohonu lisovacích klieští / lisovacích krúžkov REMS a vhodných lisovacích klieští / lisovacích krúžkov iných výrobcov.
- Kompaktný, s lisovacími kliešťami V15 dhý len 35,5 cm.
- Elektrohydraulický pohon s výkonným akumulátorovým motorom 22V, 380W. Bezpečnostný spínač.
- LED-pracovné svetlo.

L-BOXX

REMS Akku-Press E 22V ACC

Pohonná jednotka 22V, V kufri systému L-Boxx.

	Obj.č.	€	Akcia €
Basic-Pack Bez akumulátora, bez rýchlonabíjačky.	576019 R22	1 640,00	1 269,00
Basic-Pack Akumulátor Li-Ion 22V, 2,5 Ah, 54 Wh, Rýchlonabíjačka 220–240V, 50–60 Hz, 70W, 22V.	576017 R220	2 080,00	1 529,00

Univerzálny do Ø 110 mm. Kompaktný. Bleskovo rýchly. Otočný o 360°.

Nútený chod. Antivibračný systém. Automatické zaistenie lisovacích klieští. Akumulátor Li-Ion 22V, 2,5Ah, 54Wh pre ca. 200 zalisovaní na Viega Profipress DN 15 na jedno nabitie akumulátora.



PRESSURE MONITORING



RESULT INDICATOR



Info

Monitorovanie lisovacieho tlaku a ukazovateľ výsledku

Elektronický snímač tlaku na monitorovanie prítlaku. Vyhodnotenie lisovacieho tlaku po procese lisovania. Zobrazenie výsledku pomocou dvojfarebnej bielej/červenej LED diódy.

- Akumulátorový radiálny lis 32 kN s núteným chodom, na výrobu lisovaných spojení Ø 10–108 (110) mm, Ø 3/8–4"
- K pohonu lisovacích klieští / lisovacích krúžkov REMS a vhodných lisovacích klieští / lisovacích krúžkov iných výrobcov.
- Kompaktný, s lisovacími kliešťami V15 dhý len 35,5 cm.
- Elektrohydraulický pohon s výkonným akumulátorovým motorom 22V, 380W. Bezpečnostný spínač.
- Rýchlonabíjačka s výkonom 90 W na superrýchle nabíjanie.
- LED-pracovné svetlo.



len 3,3 kg



L-BOXX

REMS Akku-Press 22V ACC

Pohonná jednotka 22V, V kufri systému L-Boxx.

	Obj.č.	€	Akcia €
Basic-Pack Bez akumulátora, bez rýchlonabíjačky.	576002 R22	1 950,00	1 489,00
Basic-Pack Akumulátor Li-Ion 22V, 2,5 Ah, 54 Wh, Rýchlonabíjačka 100–240V, 50–60 Hz, 90W, 22V.	576011 R220	2 410,00	1 769,00



Automatic Circuit Control

S automatickým spätným chodom

Kvalitný nemecký výrobok



*Okolité teplota cca 20°C.

Doporučené predajné ceny. Všetky ceny bez DPH. Akcia platí do 31.07.2025. Vyhradzuje si právo na zvýšenie cien.

CONNECTED

Quick-Start



Video

REMS Akku-Press 22 V Connected – univerzálne do Ø 110 mm. S funkcionalitou Connected prostredníctvom bezdrôtového štandardu Wi-Fi a s OLED displejom.

Voliteľný pracovný režim ACC. Monitorovanie lisovacieho tlaku a ukazovateľ výsledku. Antivibračný systém. Automatické zaistovanie lisovacích klieští. Elektricky kontrolovaná pozícia zatvorenia čapu na pridržiavanie klieští. Bezpečné lisovanie v priebehu niekoľkých sekúnd. Nahrávanie hlasu s rozpoznávaním reči. Vytváranie protokolov s textami a obrázkami. Geografická lokalizácia miest lisovania. Akumulátor Li-Ion 22 V, 2,5 Ah, 54 Wh, pre cca 210 lisovaní Viega Profipress DN 15 na jedno nabitie akumulátora*.



Monitorovanie lisovacieho tlaku ...

Počas procesu lisovania sa permanentne monitoruje lisovací tlak.



... a ukazovateľ výsledku

Ak bol lisovací tlak v rámci zadania, zobrazí sa na OLED displeji „usmievajúci sa smajlík“.

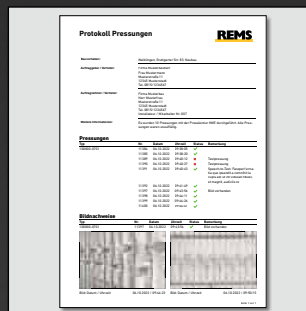

Protokoly s vlastným logom firmy

Všetky namerané údaje/údaje o lisovaní sa zaznamenávajú do protokolu. Prostredníctvom servisného portálu REMS môže mať používateľ prístup k týmto údajom sa lisovaní a vytvárať protokoly s textami a obrázkami.



Geografická lokalizácia

Automatické zisťovanie miest lisovania a vizualizovanie na mape.



Nahrávanie hlasu s rozpoznávaním reči

Ku každému lisovaniu je možné urobiť hlasovú nahrávku. Pomocou funkcie „Speech-to-Text“ (rozpoznávanie reči) je možné previesť hlasovú nahrávku do editovateľného textu.



Blokovanie používania, ochrana proti krádeži

←ACC→

Automatic Circuit Control

S automatickým spätným chodom

Kvalitný nemecký výrobok



Info

- Akumulátorový radiálny lis 32 kN s voliteľným pracovným režimom ACC, na vytváranie lisovaných spojov Ø 10 – 108 (110) mm, Ø 3/8 – 4“.
- Na pohon REMS lisovacích klieští/lisovacích krúžkov a vhodných lisovacích klieští/lisovacích krúžkov od iných výrobcov.
- Otočné uchytanie lisovacích klieští s automatickým zaistovaním.
- Elektricky kontrolovaná pozícia zatvorenia čapu na pridržiavanie klieští.
- Kompaktný, s lisovacími kliešťami V15 dĺž len 36,3 cm.
- Elektrohdraulický pohon so silným, bezuhlíkovým bezdrôžbovým akumulátorovým motorom 22 V, 400 W, bezpečnostný spínač.
- LED-diódové pracovné svetlá.



len 3,3 kg

L-BOXX

REMS Akku-Press 22 V Connected

Pohonná jednotka 22 V, V kufrí systému L-Boxx.

	Obj.č.	€	Akcia €
Basic-Pack P Bez akumulátora, bez rýchlonabíjačky.	576005 R22	2 500,00	1 829,00
Basic-Pack Akumulátor Li-Ion 22 V, 2,5 Ah, 54 Wh, Rýchlonabíjačka 100 – 240 V, 50 – 60 Hz, 90 W, 22 V.	576015 R220	2 960,00	2 119,00



* Okolité teplota cca 20°C. Wi-Fi vypnuté. Pracovné LED svetlá sú vypnuté.

¹⁾ Záručné podmienky a registráciu predĺženia záruky výrobcu na 5 rokov nájdete pod www.rems.de/service.

Lisovacie kliešte REMS – miliónkrát osvedčené. Pre všetky bežné systémy s lisovanými tvarovkami.



Všetky lisovacie kliešte REMS, ktoré sú v katalógu označené * majú ďalšie pripojenie a pasujú tiež do ručného radiálneho lisu REMS Eco-Press. Vďaka tomu jednoduché, nákladovo výhodné skladovanie.



Kvalitný nemecký výrobok

- **Lisovacie kliešte REMS Mini**
Vhodné pre všetky radiálne lisy REMS 22 kN.
- **Lisovacie kliešte REMS**
Vhodné pre všetky radiálne lisy REMS 32 kN a vhodné radiálne lisy iných značiek s posúvaciou silou 32 kN.

Lisovacie kliešte REMS / Lisovacie kliešte Mini M, V do 35 mm

€ **120,-**

Lisovacie kliešte REMS / Lisovacie kliešte Mini do 32 mm. F, TH, U, UP, VP, VRX, G, B

€ **145,-**



L-BOXX



REMS set lisovacích klieští Mini

Lisovacie kliešte REMS Mini, V kufrí systému L-Boxx.

	Obj.č.	€	Akcia €
M 15 + 18 + 22 + 28 + 35	578055 R	1 030,00	699,00
V 15 + 18 + 22 + 28 + 35	578056 R	1 030,00	699,00
TH 16 + 20 + 26	578069 R	760,00	499,00
Pre rozvody rúrok vedúcich chladivo do 48 bar Conex Bänninger >B< MaxiPro			
BMP ¼ + ¾ + ½ + ¾"	578090 R	950,00	689,00
BMP ¼ + ¾ + ½ + ¾ + ¾ + ¾ + 1 + 1 ½"	578091 R	1 740,00	1 229,00

K dispozícii je mnoho ďalších setov REMS lisovacích klieští Mini + lisovacích klieští Mini.



L-BOXX



REMS set lisovacích klieští

Lisovacie kliešte REMS, V kufrí systému L-Boxx.

	Obj.č.	€	Akcia €
M 15 + 18 + 22 + 28 + 35	571161 R	1 040,00	699,00
V 15 + 18 + 22 + 28 + 35	571162 R	1 040,00	699,00
TH 16 + 20 + 26	571169 R	800,00	499,00
Pre rozvody rúrok vedúcich chladivo do 48 bar Conex Bänninger >B< MaxiPro			
BMP ¼ + ¾ + ½ + ¾"	571184 R	1 000,00	709,00
BMP ¼ + ¾ + ½ + ¾ + ¾ + ¾ + 1 + 1 ½"	571185 R	1 820,00	1 279,00

K dispozícii je mnoho ďalších setov REMS lisovacích klieští + lisovacích klieští.



Info

Kvalitný nemecký výrobok

Lisovacie krúžky REMS pre veľké dimenzie do Ø 54 mm. Nasadiť. Zalisovať. Hotovo.



Lisovacie krúžky REMS (PR-3S) s 3-mi na kĺbovom krúžku výkyvne uloženými lisovacími segmentami pre náročné lisovanie veľkých rozmerov. Optimálne lisovanie vďaka radiálne riadenému pohybu lisovacích segmentov. Lisovacia kontúra M pre systémy s lisovanými tvarovkami Geberit Mapress a vhodné ďalšie systémy.

Lisovací krúžok REMS M 42 (PR-3S)	Obj.č. 572706 R	€ 760,-
Lisovací krúžok REMS M 54 (PR-3S)	Obj.č. 572708 R	€ 760,-
Medzikliešte Z2		
k pohonu lisovacích krúžkov REMS (PR-3S) 42–54 mm	Obj.č. 572795 R	€ 165,-
Kufoer z oceleového plechu	Obj.č. 572810 R	€ 110,-
Kompletná sada lisovacích krúžkov	Obj.č. 572060 R	€ 1 790,-

€ **1 539,-**

REMS lisovacie krúžky S (PR-2B) – plynulo otočné - riešenie problému pre ťažko prístupné miesta.

Napr. výlomy múrov, voľne položené rúrky, šachty.

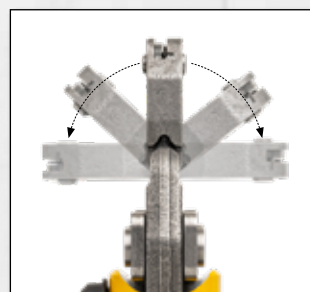

Kvalitný nemecký výrobok

Lisovací obrys	Obj.č.	€
M 12 S (PR-2B)	574736 R	142,00
M 15 S (PR-2B)	574738 R	142,00
M 18 S (PR-2B)	574740 R	142,00
M 22 S (PR-2B)	574742 R	142,00
M 28 S (PR-2B)	574744 R	142,00
M 35 S (PR-2B)	574746 R	156,00
F 16 S (PR-2B)*	574728 R	142,00
F 20 S (PR-2B)*	574730 R	142,00
F 26 S (PR-2B)*	574732 R	142,00
F 32 S (PR-2B)*	574734 R	156,00
TH 10 S (PR-2B)*	574772 R	142,00
TH 11,6 S (PR-2B)*	574774 R	142,00
TH 12 S (PR-2B)*	574776 R	142,00
TH 14 S (PR-2B)*	574778 R	142,00
TH 15 S (PR-2B)*	574780 R	142,00
TH 16 S (PR-2B)*	574782 R	142,00
TH 17 S (PR-2B)*	574784 R	142,00
TH 18 S (PR-2B)*	574786 R	142,00
TH 20 S (PR-2B)*	574788 R	142,00
TH 22 S (PR-2B)*	574790 R	142,00
TH 25 S (PR-2B)*	574792 R	142,00
TH 26 S (PR-2B)*	574794 R	142,00
TH 28 S (PR-2B)	574796 R	156,00
TH 32 S (PR-2B)	574798 R	156,00
U 14 S (PR-2B)*	574858 R	142,00
U 16 S (PR-2B)*	574860 R	142,00
U 18 S (PR-2B)*	574870 R	142,00
U 20 S (PR-2B)*	574862 R	142,00
U 25 S (PR-2B)*	574864 R	142,00
U 26/C26 S (PR-2B)*	574866 R	142,00
U 32 S (PR-2B)	574868 R	156,00

Lisovací obrys	Obj.č.	€
V 12 S (PR-2B)	574748 R	142,00
V 14 S (PR-2B)	574800 R	142,00
VG 14 S (PR-2B)	574750 R	142,00
V 15 S (PR-2B)	574752 R	142,00
V 16 S (PR-2B)	574802 R	142,00
VG 16 S (PR-2B)	574754 R	142,00
V 18 S (PR-2B)	574756 R	142,00
V 22 S (PR-2B)	574758 R	142,00
V 28 S (PR-2B)	574760 R	142,00
V 35 S (PR-2B)	574762 R	156,00
Pre rozvody rúrok vedúcich chladivo do 48 bar Conex Bänninger >B< MaxiPro		
BMP 6 S (PR-2B)	574710 R	142,00
BMP 8 S (PR-2B)	574712 R	142,00
BMP 10 S (PR-2B)	574714 R	142,00
BMP 12 S (PR-2B)	574716 R	142,00
BMP 15 S (PR-2B)	574718 R	142,00
BMP 16 S (PR-2B)	574720 R	142,00
BMP 18 S (PR-2B)	574722 R	142,00
BMP 22 S (PR-2B)	574724 R	142,00
BMP 28 S (PR-2B)	574726 R	142,00
BMP ¼" S (PR-2B)	574810 R	142,00
BMP ⅜" S (PR-2B)	574812 R	142,00
BMP ½" S (PR-2B)	574814 R	142,00
BMP ⅝" S (PR-2B)	574816 R	142,00
BMP ¾" S (PR-2B)	574818 R	142,00
BMP ⅞" S (PR-2B)	574820 R	142,00
BMP 1" S (PR-2B)	574822 R	142,00
BMP 1 ⅛" S (PR-2B)	574824 R	142,00



Medzikliešte Mini Z8

K pohonu REMS lisovacích krúžkov S (PR-2B). Vhodné pre všetky radiálne lisy REMS 22 kN. Obj.č. 574700 R

€ 163,-



Medzikliešte Z8

K pohonu REMS lisovacích krúžkov S (PR-2B). Vhodné pre všetky radiálne lisy REMS 32 kN a vhodné radiálne lisy iných značiek s súvaciou silou 32 kN. Obj.č. 574702 R

€ 163,-



REMS set lisovacie krúžky S Mini Z8

REMS lisovacie krúžky S (PR-2B), Medzikliešte Mini Z8, v pevnom kufri z oceleového plechu.



REMS set lisovacie krúžky S Z8

REMS lisovacie krúžky S (PR-2B), Medzikliešte Z8, v pevnom kufri z oceleového plechu.

	Obj.č.	€	Akcia €
M 15 + 18 + 22 S Mini Z8	574614 R	700,00	529,00
V 15 + 18 + 22 S Mini Z8	574612 R	700,00	529,00
F 16 + 20 + 26 S Mini Z8	574620 R	700,00	529,00
TH 16 + 20 + 26 S Mini Z8	574622 R	700,00	529,00

K dispozícii je mnoho ďalších REMS lisovacích krúžkov S.

	Obj.č.	€	Akcia €
M 15 + 18 + 22 S Z8	574615 R	700,00	529,00
V 15 + 18 + 22 S Z8	574613 R	700,00	529,00
F 16 + 20 + 26 S Z8	574621 R	700,00	529,00
TH 16 + 20 + 26 S Z8	574623 R	700,00	529,00

K dispozícii je mnoho ďalších REMS lisovacích krúžkov S.

* Pohon tiež prostredníctvom ručného radiálneho lisu REMS Eco-Press za použitia medziklieští Z8.



Farebné kódovanie



Farebné kódovanie

REMS lisovacie kliešte / REMS lisovacie kliešte Mini GFF pre Geberit FlowFit

- Vysoko zaťažiteľné lisovacie kliešte z kovanej a zvlášť kalenej špeciálnej ocele.
- Lisovací obrys je špecifický pre systém a je prispôbený systému s lisovanými tvarovkami Geberit FlowFit pre dokonale kompatibilné a spoľahlivé lisovanie.
- Farebné kódovanie pre jednoduchý a rýchly výber správnych lisovacích klieští pre zodpovedajúcu lisovaciu tvarovku.



Info

REMS lisovacie kliešte Mini GFFb 16 – 40

- Do lisovacích čelustí zapustené zahĺbenia k istému a bezpečnému vedeniu spojovacích príložiek na lisovanie bez presadenia (Patent EP 2 347 862).
- Pohon prostredníctvom všetkých REMS radiálnych lisov 22 kN. Čítajte a dodržujte pokyny na použitie a montážne návody výrobcov / dodávateľov systémov.

Pre Ø 16 mm, 20 mm, 25 mm, 32 mm a 40 mm.
Obj.č. 578670 R € 550,-

€ **459,-**

REMS lisovacie kliešte GFFb 16 – 40* a GFFo 50 – 75

- Pohon prostredníctvom REMS radiálnych lisov 32 kN a vhodných radiálnych lisov iných výrobcov s posuvovou silou 32 kN. REMS lisovacie kliešte GFFb 16 – 40* majú prídavné pripojenie pre ručný pohon ručným radiálnym lisom REMS Eco-Press. Čítajte a dodržujte pokyny na použitie a montážne návody výrobcov / dodávateľov systémov.

REMS lisovacie kliešte GFFb 16 – 40*

Pre Ø 16 mm, 20 mm, 25 mm, 32 mm a 40 mm.
Obj.č. 571480 R € 550,-

€ **419,-**

REMS lisovacie kliešte GFFo 50 – 75

Pre Ø 50 mm, 63 mm, 75 mm.
Obj.č. 571485 R € 770,-

€ **649,-**



REMS lisovacie kliešte Mini GFFb 16-40



REMS lisovacie kliešte GFFb 16-40



REMS lisovacie kliešte GFFo 50-75

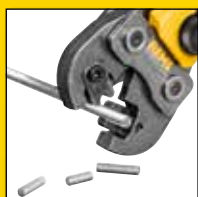

Deliace kliešte s 1 párom otočnými deliacimi vložkami na oceť, nehrdzavejúcu oceť, M6-M12, až do pevnostnej triedy 4.8 (400 N/mm²).



Kvalitný nemecký výrobok

Patent EP 1 952 948
Patent EP 2 347 862



Deliace kliešte REMS M – delenie závitových tyčí. Bleskovo rýchle.



Info

Všetky deliace kliešte M označené * majú ďalšie pripojenie pre ručný pohon prostredníctvom ručného radiálneho lisu REMS Eco-Press. Vďaka tomu jednoduché, nákladovo výhodné skladovanie.

Pre REMS Mini-Press 14 V ACC, REMS Mini-Press 22 V ACC, REMS Mini-Press S 22 V ACC:

Deliace kliešte REMS Mini – delia iba behom 2 sekúnd!

M 6 Obj.č. 578620
M 8 Obj.č. 578621
M 10 Obj.č. 578622 miesto € 274,- teraz len

Pre radiálne lisu REMS (okrem REMS Mini-Press 14 V ACC, REMS Mini-Press 22 V ACC, REMS Mini-Press S 22 V ACC) a vhodné radiálne lisu iných výrobcov:

Deliace kliešte REMS

M 6* Obj.č. 571890
M 8* Obj.č. 571895
M 10 Obj.č. 571865
M 12 Obj.č. 571870 miesto € 274,- teraz len

€ **249,-**

www.nipo.cz



www.nipo.sk

855002197666504

